

50  
TUNAP  
YEARS - SINCE 1974

# Product Catalogus



*Tunap Werkt!*





**TUNAP** is een internationale ontwikkelaar en fabrikant van hoogwaardige smeermiddelen, reinigingsmiddelen en probleemoplossers voor industriële en technische toepassingen.

Met innovaties uit eigen ontwikkeling en productie, evenals een uitgebreide internationale directe verkooporganisatie, is **TUNAP** een succesvolle en onmisbare partner van vele industrieën. Meer dan 30.000 klanten gebruiken de producten en systemen van **TUNAP**.

Sinds 1974 zijn wij de innovatiespecialist voor producten die worden ingezet in de automotive, industrie, sports en private brand. **TUNAP** beschikt over eigen West-

Europese laboratoria en fabrieken waar producten worden ontwikkeld, getest en geproduceerd.

#### PRODUCTEN EN DIENSTEN

Reinigen, verzorgen, beschermen, smeren, preventie: **TUNAP** biedt een totaaloplossing. Altijd met het doel om efficiënte en duurzame oplossingen van de hoogste kwaliteit te bieden.

Van technische producttraining tot opleiding verantwoord gebruik van chemie, **TUNAP** is de meest kundige partner. Veiligheid, milieuvriendelijkheid, economische efficiëntie en klantgerichtheid zijn de belangrijkste doelen van de **TUNAP** groep.

### TUNAP is technologiepartner van vrijwel alle voertuigfabrikanten:

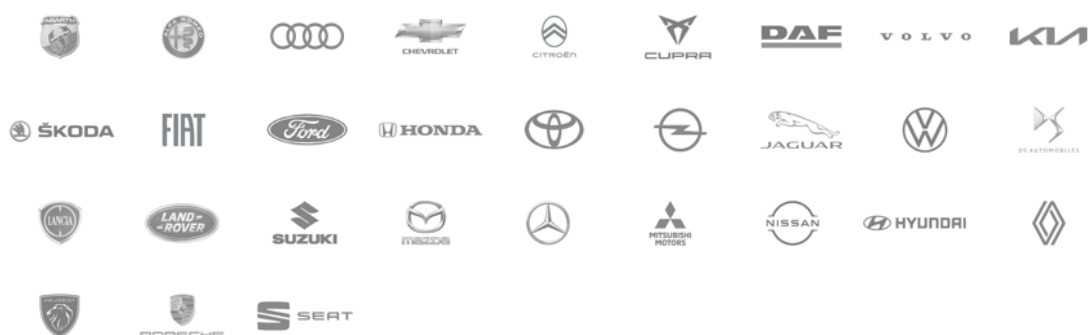



# Inhoudsopgave

<b>Motor</b>	<b>4</b>
Injectoren en brandstof	4
In- en uitlaatsysteem	10
<b>Airconditioning</b>	<b>14</b>
<b>Onderhoudssprays</b>	<b>18</b>
<b>Remmen</b>	<b>22</b>
<b>Koelsysteem</b>	<b>26</b>
<b>Elektronica</b>	<b>30</b>
<b>Olie</b>	<b>34</b>
<b>Ruitensproeivloeistof</b>	<b>38</b>
<b>Carroserie- en interieuronderhoud</b>	<b>42</b>
<b>Diagnose tools</b>	<b>44</b>

# Motor Injectoren en brandstof







### WEETJE

Het biologisch bestanddeel van moderne brandstoffen kan ervoor zorgen dat het injectiesysteem vervuild raakt. Vooral de goede werking van de injectoren lijdt hieronder.

De doorstroomopening van een geopende injector bedraagt slechts 0,06mm, zo dun als een menselijk haar.

Reële diameter van een injector-opening



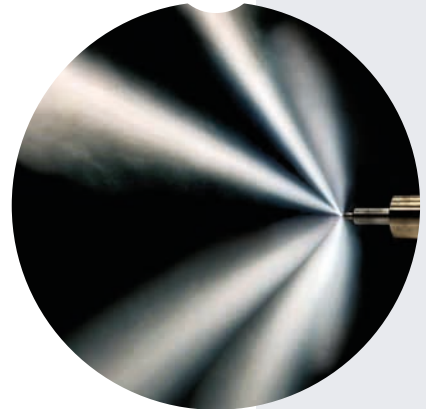
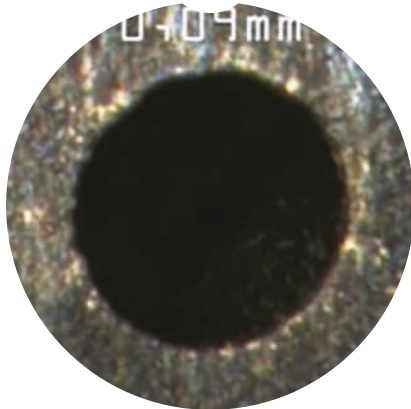
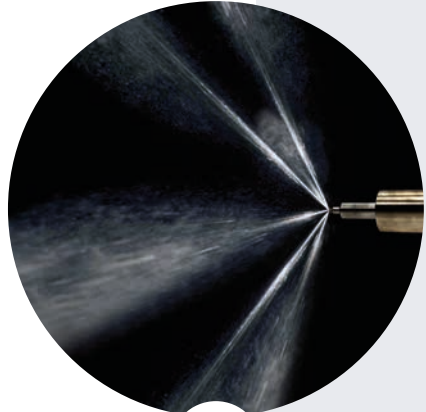
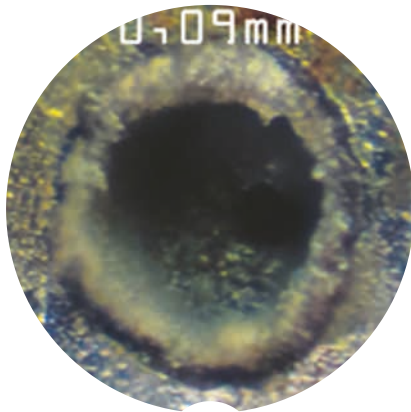
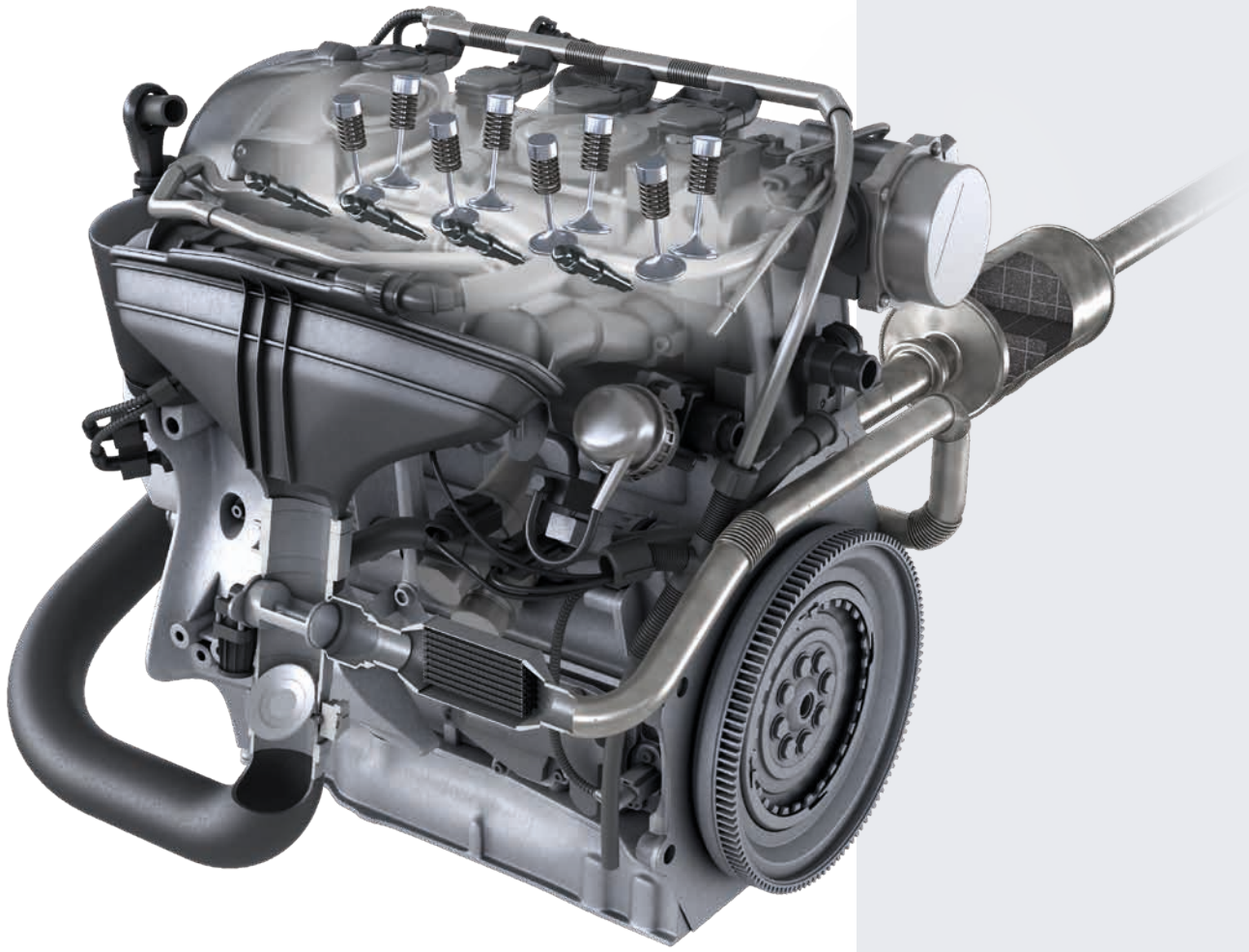



### Preventieve reinigers en beschermers

Effectieve injectorbescherming tegen brandstofgerelateerde afzettingen. Vermindert de kans op corrosie en roestvorming door biobrandstoffen.

- B** microflex® 974 | 200 ml
- D** microflex® 984 | 200 ml



### Verbrandingskamerreiniger

Verwijdert brandstofgerelateerde afzettingen uit de verbrandingskamer en van de zuigerbodem en vermindert zo de kans op motorschade door LSPI (ongecontroleerde vroegtijdige ontsteking).

- B** microflex® 978 | 200 ml



### Directe injectorreiniger

Krachtigere reinigungsformule die afzettingen op de injector losmaakt en verwijdert. Directe injectorreiniger zorgt voor betere prestaties en lagere uitlaatgasemissies.

- B** microflex® 979 | 300 ml
- D** microflex® 989 | 500 ml



### Intensieve injectorreiniger

Krachtige reinigungsformule zonder demontage van injectoren. Voor het losmaken en verwijderen van verharsingen en afzettingen.

- B** microflex® 937 | 500 ml
- D** microflex® 938 | 500 ml



### Preventieve reinigers en beschermers

De toevoeging reinigt en beschermt het brandstofsysteem tegen afzettingen waardoor het zorgt voor een gelijkmatig brandstofverbruik en lagere emissiewaarden.

- G** Professional 163 (B) | 375 ml
- G** Professional 164 (G) | 100 ml
- B** Professional 173 | 200 ml
- D** Professional 183 | 200ml



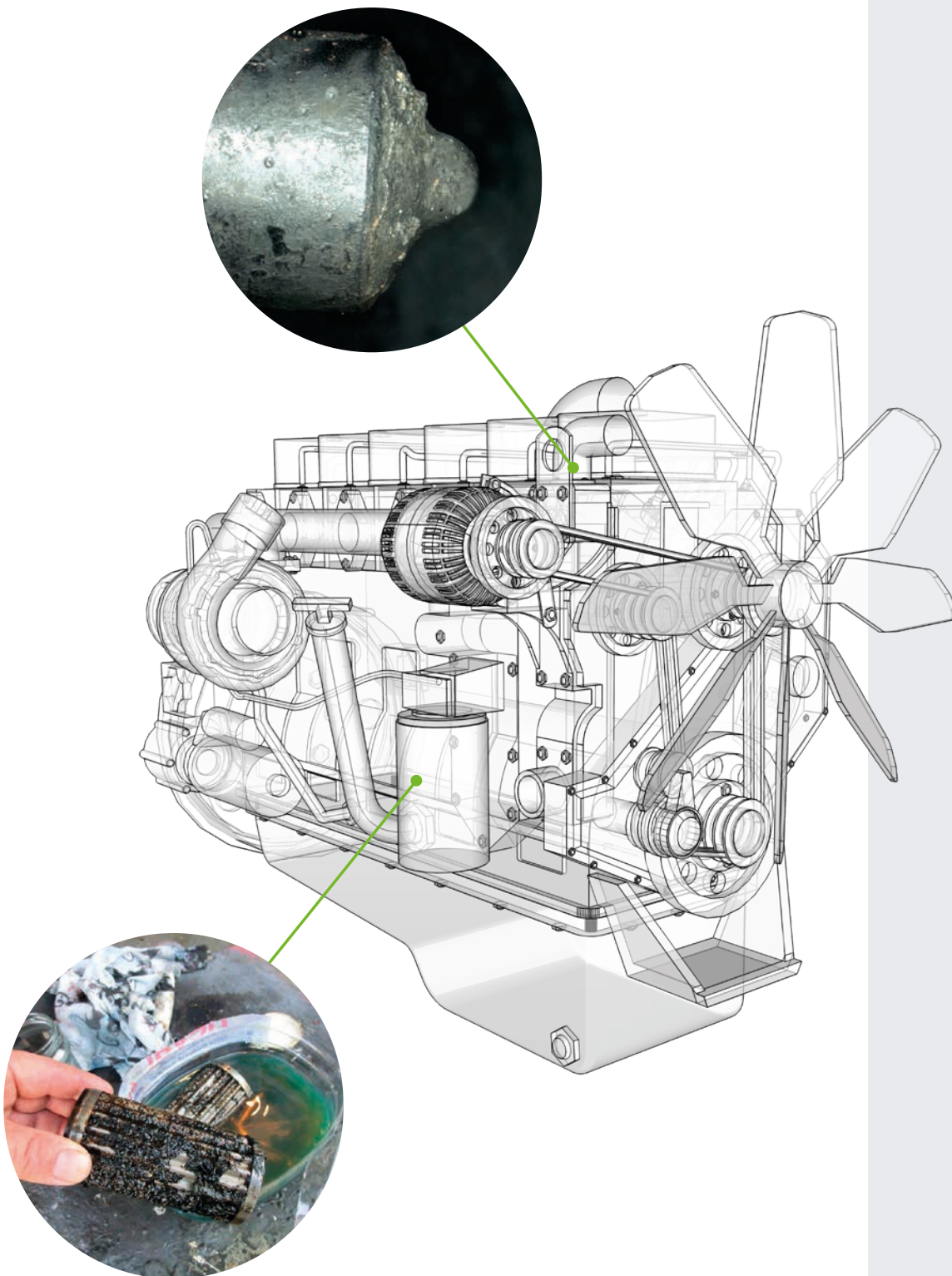

### HET PROBLEEM: DE DIESELPEST

Als de brandstof voor een langere tijd in de tank blijft zitten, kan het percentage water in de bestaande brandstof stijgen. Het bio-aandeel (wettelijk 7%) in de fossiele diesel versterkt dit effect. Dit zorgt ervoor dat de brandstoftank een optimale omgeving vormt voor het groeien van bacteriën, schimmels en algen. De zich daardoor opgebouwde bio-sludge, ook Dieselpest genoemd, verstopt het brandstofsysteem (slangen, filters,...) tot een totale uitval van het systeem.

Dit kan zorgen voor:

- ✓ Functionele storingen van aandrijfsysteem
- ✓ Verstoppingen van filters en leiding
- ✓ Uitval van de brandstoftoevoer naar de motor
- ✓ Bio-corrosie in de tank en injectiesysteem (slijtage injectoren)
- ✓ Stilstand en/of motorschade is mogelijk



### Injectorbeschermer en -reiniger

Tegen brandstofgerelateerde afzettingen. Gebruik bij elke servicebeurt zorgt voor betere prestaties en lagere uitlaatgasemissies.

- ① microflex® 984 | 500 ml
- ① microflex® 989 | 950 ml



### Intensieve injectorreiniger

Verwijdert opgehoopte vervuiling zonder demontage van de injectoren.

- ① microflex® 938 | 5 l



### Fuel Guard Systembescherming

Verwijdert effectief organische verontreinigingen in diesel- en biodieselbrandstoffen en voorkomt nieuwe verontreiniging.

- ① microflex® 985 | 500 ml

# Motor In- en uitlaatsysteem

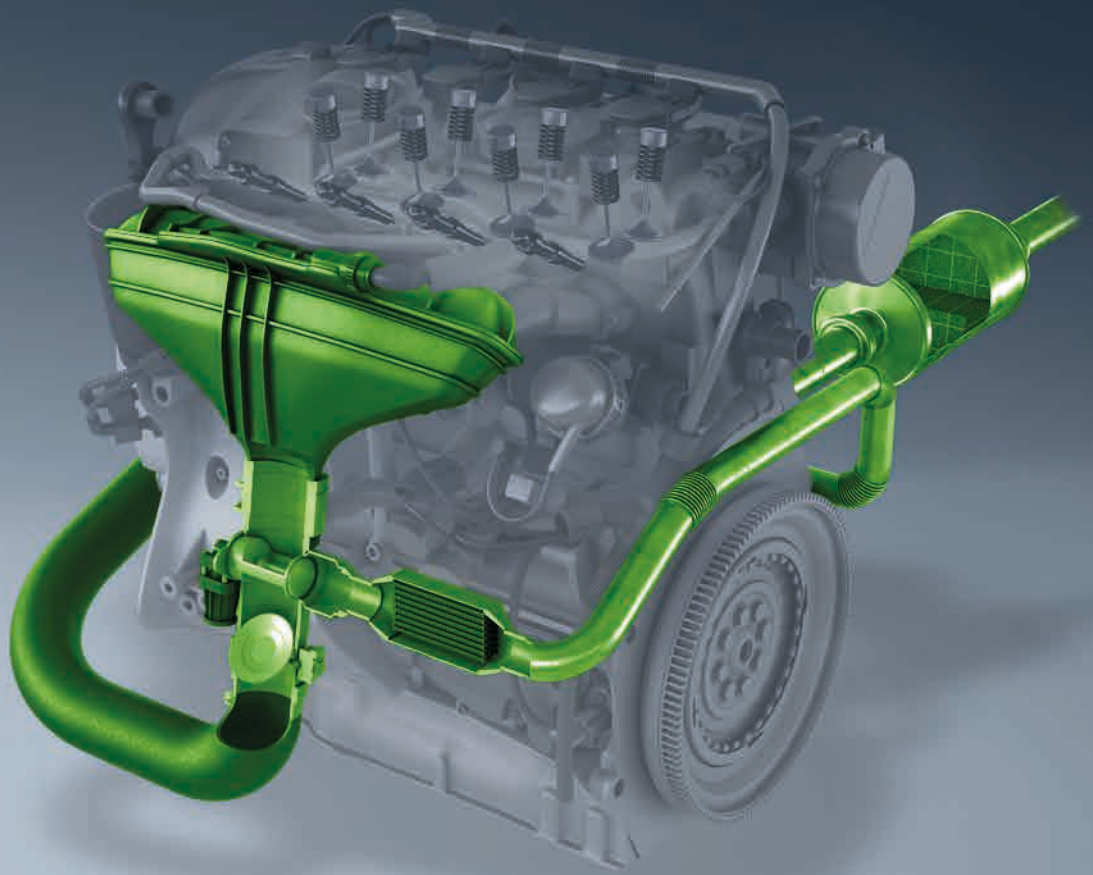



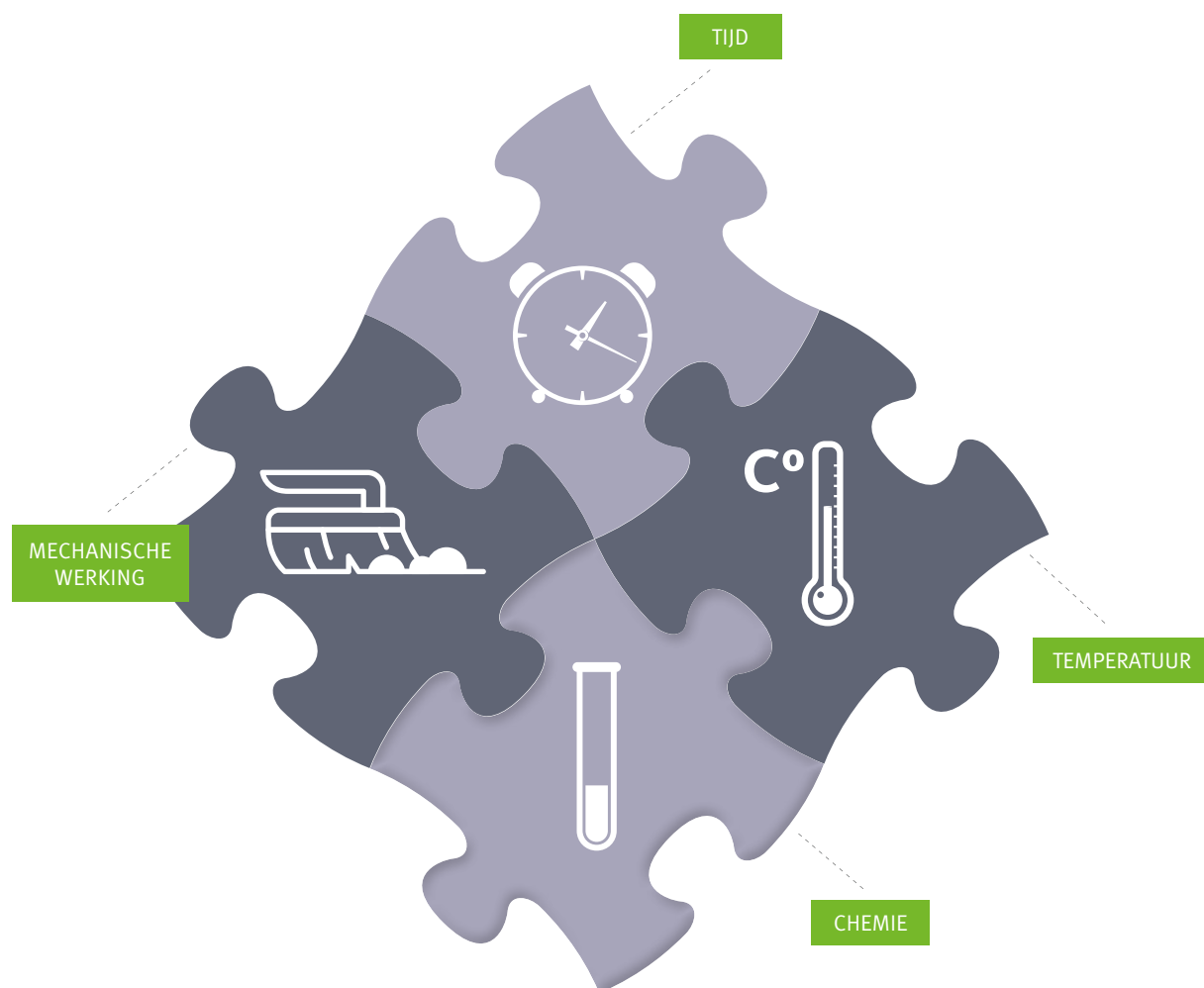

### CIRKEL VAN SINNER

4 factoren  
**in perfecte verhouding**

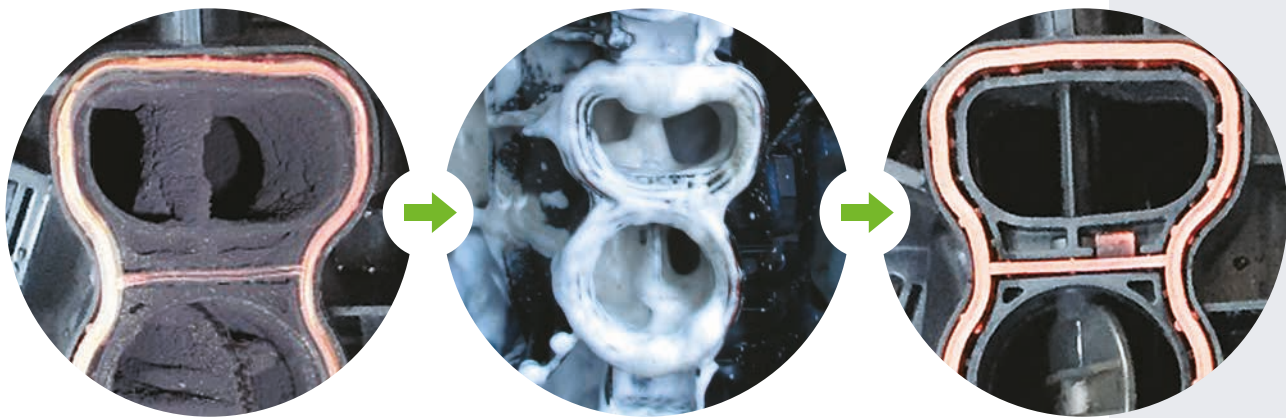
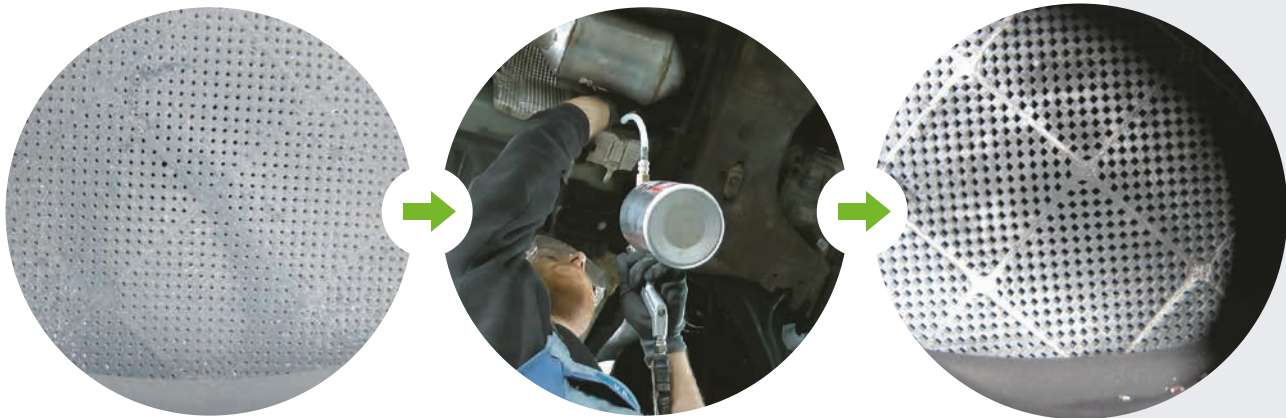
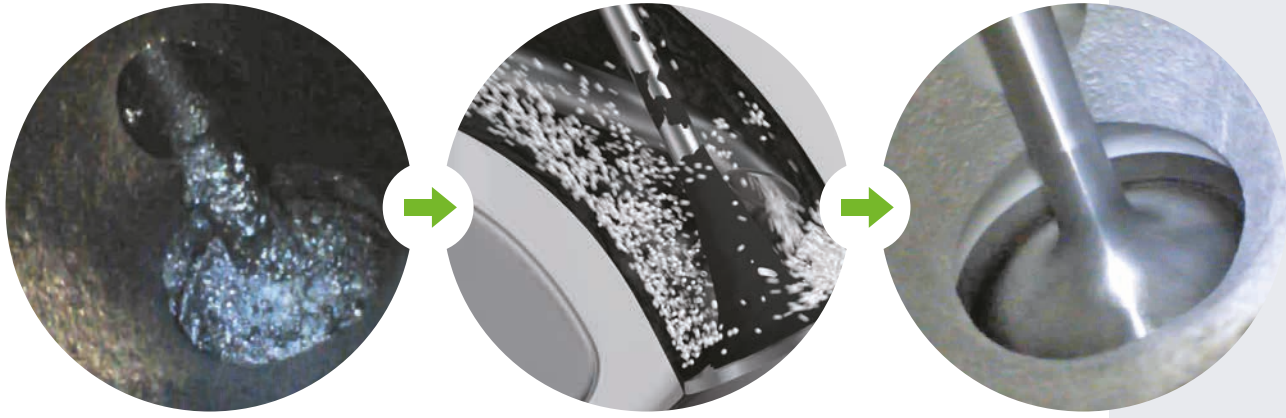



### Kleppenreiniging

Snelle, effectieve en niet-agressieve reiniging met het speciale kleppenreinigingsgranulaat MF 933. De neutralisatieoplossing MF 936 verwijdert granulaatrestanten en voorkomt dat deze in de verbrandingskamer terechtkomen.

- D B G microflex® 933 | 1kg + 936 | 200 ml
- B Professional 133 | 400 ml



### Partikelfilterreiniger

Niet-brandbare, metaalvrije speciaalreiniger voor het verwijderen van roet- en asafzetting in het partikelfilter. Verdampt zonder reststoffen.

- D B microflex® 931 | 1l + 932 | 500 ml
- Te gebruiken in combinatie met drukkbeerpistool.



### Bescherming van het partikelfilter

Verlaagt de verbrandingstemperatuur van roet in het partikelfilter.

- D Professional 184 | 100 ml
- Toepassen na elke 3de tankbeurt

- D Professional 126 | 400 ml

Voor het herstellen van de volledige opnamecapaciteit van het dieselpartikelfilter tijdens de service



### Inlaatsysteemreiniger

Krachtig en actief oplosmiddel, speciaal voor het reinigen van oliehoudende verontreinigingen en afzettingen in het inlaat- en gasklepgebied.

- B Professional 138 | 400 ml



### EGR-systeemreiniger/koolstofverwijderaar

Lost koolstofhoudende verontreiniging en hardnekkig vuil in het in- en uitlaatsysteem ontzettend snel op.

- D B G microflex® 925 | 1 l

- D B G microflex® 926 | 200 ml



### SCR systeemadditief

Voor het effectief beschermen en reinigen van ureum-doseersystemen en SCR-katalysatoren bij kristalvorming.

- microflex® 923 | 300 ml

- microflex® 987 | 250 ml



# Airconditioning





“Om een fysiologisch onschadelijke luchtkwaliteit te garanderen, is het noodzakelijk om het airconditioningsysteem grondig te reinigen en te ontsmetten op regelmatige tijdstippen.”

Het ECARF-kwaliteitszegel is een keurmerk dat bedoeld is om te helpen bij de selectie van producten en diensten die geschikt zijn voor gebruik door mensen met een allergie of astma.

*VDI - Vereniging van Duitse ingenieurs*

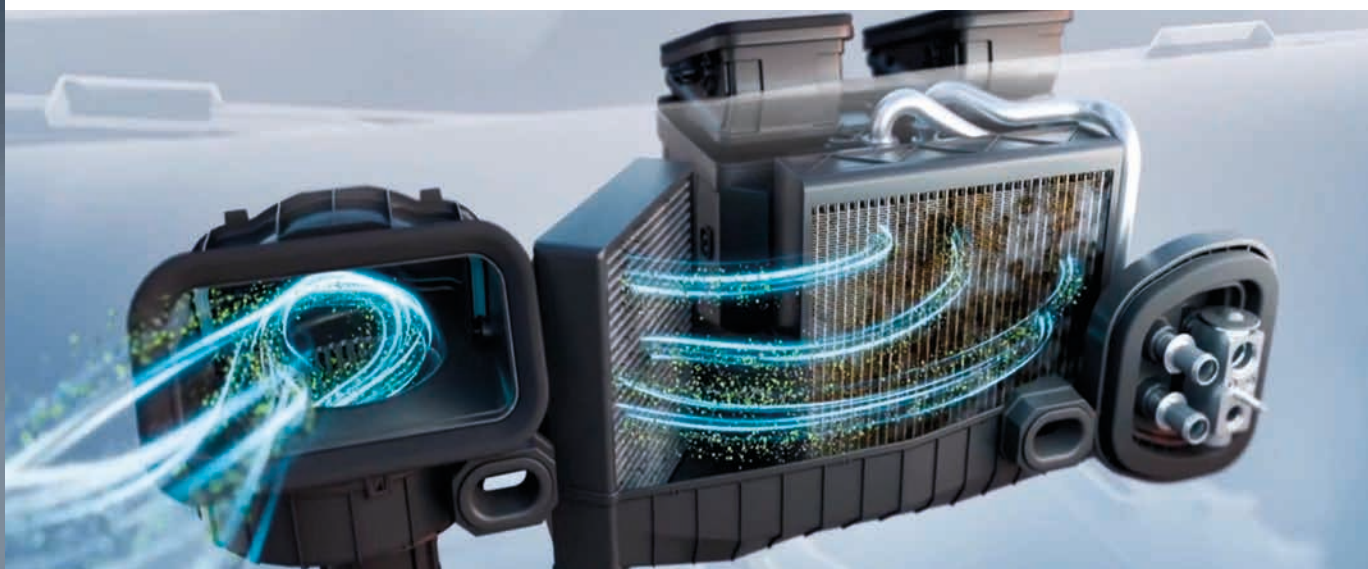

#### De belangrijkste feiten over het **airco well**® systeem:

- ✓ Geteste materiaalcompatibiliteit in samenwerking met toonaangevende fabrikanten van aircosystemen
- ✓ Zonder allergene kleur- en geurstoffen
- ✓ Sinds vele jaren internationaal beproefde methode
- ✓ Milieu- en gezondheidsvriendelijk
- ✓ Verbeterde, milde formule met zeer hoge hygiënewerking

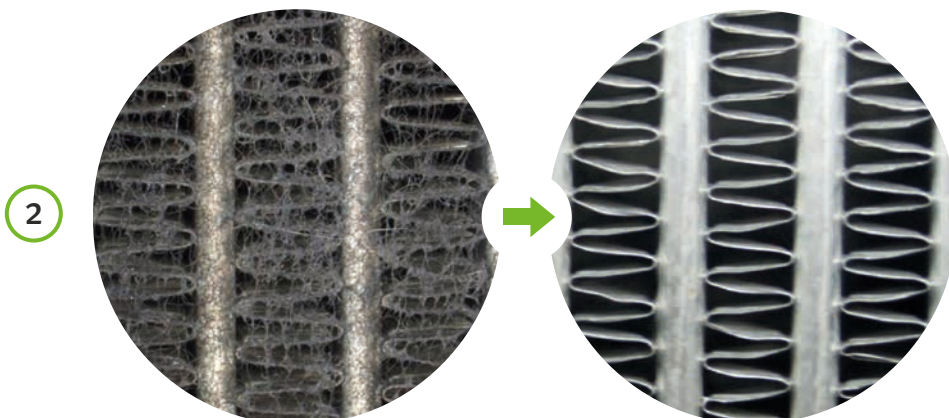
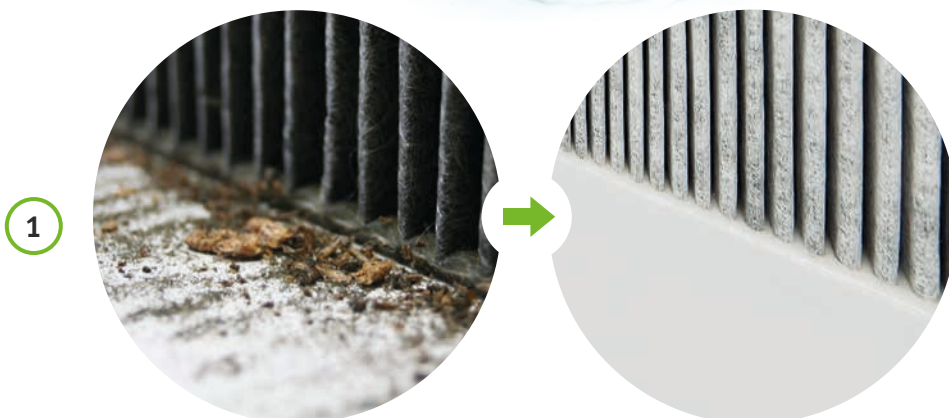
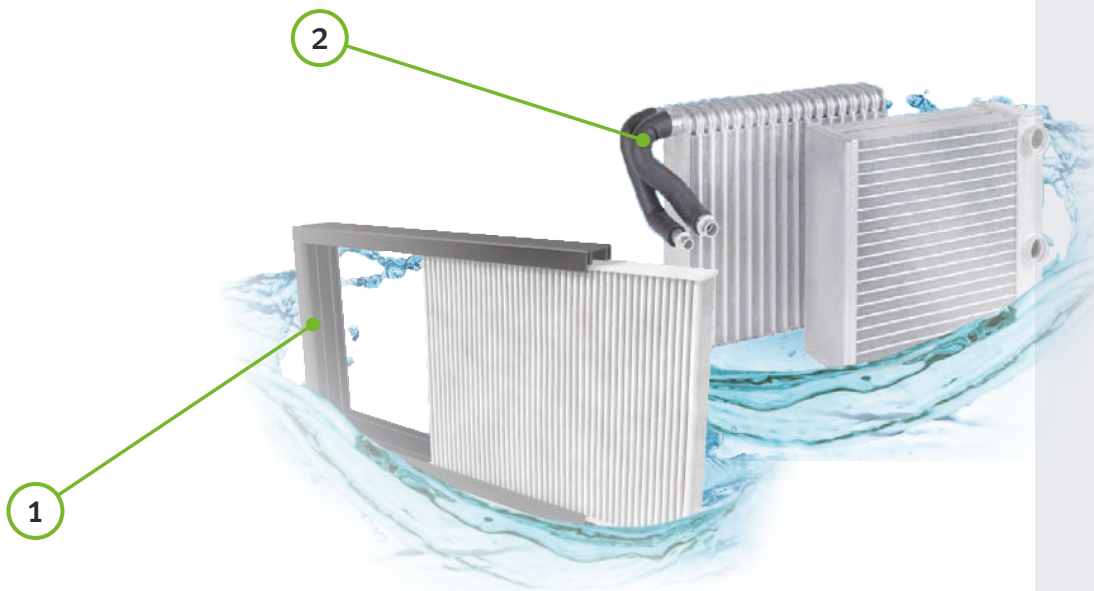

### WEETJE

*Wie 10 minuten in de auto rijdt, ademt meer dan 70 liter lucht in.*

De airco regelt de ideale temperatuur en brengt zuivere en frisse lucht in de auto. Door de combinatie van weersomstandigheden, verkeersomstandigheden en het gebruik van de airco kunnen er al na enkele maanden vervuiling en micro-organismen in het systeem ontstaan.





### Preventieve aircoreiniger

Reinigt de pollenfilteromgeving en de aangrenzende luchtkanalen. Vertraagt de nieuwe aangroei van micro-organismen (bv. schimmels, bacteriën). Toepasbaar bij elke pollenfilter wissel.

**airco well® 996 | 75 ml | 150 ml**

Neutrale geur

**airco well® 997 | 100 ml**

Muntgeur

**Veilig voor mens en milieu.**



### Intensieve aircoreiniger

airco well® reinigt de airconditioning grondigen effectief. Spoelt micro-organismen, ziekteverwekkers en verontreinigingen onder hoge druk uit de verdampers en voorkomt het ontstaan van geurtjes.

**airco well® 994 | 1l**

Te gebruiken met het drukbekerpistool.



### airco well® wiper

Deze unieke wiper met bijhorende TUNAP 998 reinigt elke hoek van het pollenfilterhuis.

Deze wordt geleverd met doek.

**airco well® 998 | 50 ml**



### Airco-additief

Voor onderhoud, bescherming en diagnose van het koudemiddelcircuit van aircosystemen. Geschikt voor aircosystemen met koudemiddel R134a of HFO1234yf.

**Professional 582 | 50 ml**

# Onderhoudssprays





## EEN GEZONDE EN DUURZAME WERKPLAATS

Vele chemische producten in de werkplaats bestaan tot op de dag van vandaag nog uit schadelijke drijfgassen, CMR-stoffen en staan vol met toxicologische gevarensymbolen. TUNAP streeft echter naar een gezonde en duurzame werkplaats voor mens & milieu waarbij deze gevaren niet meer aanwezig zijn.

Het lanceren van een Human Technology<sup>®</sup> lijn was dan ook een must. Deze lijn bestaat uit een volledig assortiment hoogwaardige dagelijkse onderhoudsproducten voor in iedere werkplaats met wel hele bijzondere eigenschappen.

Deze producten zijn:

- ✓ NSF<sup>®</sup> Gecertificeerd.
- ✓ Vrij van allergene geur- en kleurstoffen
- ✓ Vrij van oplosmiddelen
- ✓ Vrij van zenuwbeschadigend n-hexaan
- ✓ Vrij van toxicologisch relevante symbolen



**NSF:** voedselgerelateerde certificering die de bescherming van de gezondheid garandeert.



**Vrij van n-hexaan:** de stoffen van TUNAP zijn vrij van n-hexaan en dus niet schadelijk voor het zenuwstelsel.





### Vloeibaar vet

Synthetisch vloeivet met PTFE. Optimaal geschikt voor alle bewegende, metalen onderdelen. Uitstekende kruip- en smerwerking, buitengewone corrosiebescherming.

**Human + Technology® 901 | 400 ml** NSF

OF

**Professional 101 | 400 ml**



### Vloeibare olie

Universeel inzetbare actieve olie met TUNAP hechtcracht voor de smering van snel draaiende onderdelen.

**Human + Technology® 902 | 400 ml** NSF

OF

**Professional 102 | 400 ml**



### Kruipolie

Maakt geoxideerde schroef- en steekverbindingen los in een handomdraai. Verzekert een gemakkelijke demontage dankzij speciaal smeermiddel.

**Human + Technology® 903 | 400 ml** NSF

OF

**Professional 103 | 400 ml**



### Interieurverzorging

Voor het soepel laten lopen van gordels en het verhelpen van piepjes en kraakjes in het interieur.

**Human + Technology® 904 | 400 ml** NSF

OF

**Professional 104 | 400 ml**



### Siliconenolie

Siliconenspray met goede glij-, scheidings- en smeereigenschappen, goede materiaalcompatibiliteit en hoge temperatuurbestendigheid.

**Professional 105 | 400 ml**



### Siliconenvet

Siliconenspray voor deurrubbers en alle kunststof geleiders in het voertuiginterieur. Verhindert ongewenste geluiden van langs elkaar wrijvende kunststof, metalen of rubberen onderdelen.

**Human + Technology® 907 | 400 ml** NSF

OF

**Professional 107 | 400 ml**





### WEETJE

Door het gebruik van PCR-doppen besparen we elk jaar 22 ton nieuw plastic, wat gelijk staat aan het gewicht van 18 compacte auto's. We besparen ook nog eens 23 ton CO<sub>2</sub>.



Minimaleer Druck  
by Druckerei Dämmig

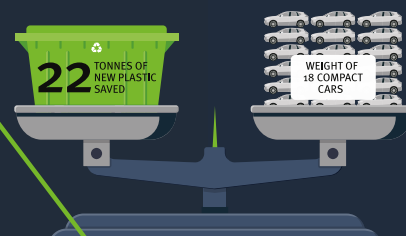

### Interieurreiniger

Geschikt voor het reinigen van glasoppervlakken, bekleding en dashboard.

**Human + Technology® 909 | 500 ml**

OF

**Professional 109 | 500 ml**



### Hechtend smeermiddel

Extreem klevend, voor gebruik aan de onderzijde van de auto, bijvoorbeeld draagarm rubbers / stabilisatorstang rubbers.

**Human + Technology® 921 | 400 ml**

OF

**Professional 121 | 400 ml**



### Speciaal oplosmiddel

Voor het losmaken van gecorrodeerde en vastzittende voertuigonderdelen. Zoals injectoren of vastzittende velgen aan de wielnaaf.

**Professional 130 | 300 ml**



### Multifunctionele olie

Universeel toepasbare olie voor vijf toepassingsgebieden: smeermiddel-, kruipolie-, reinigings-, corrosiebeschermings- en contactspray.

**Professional 100 | 400 ml**



# Remmen

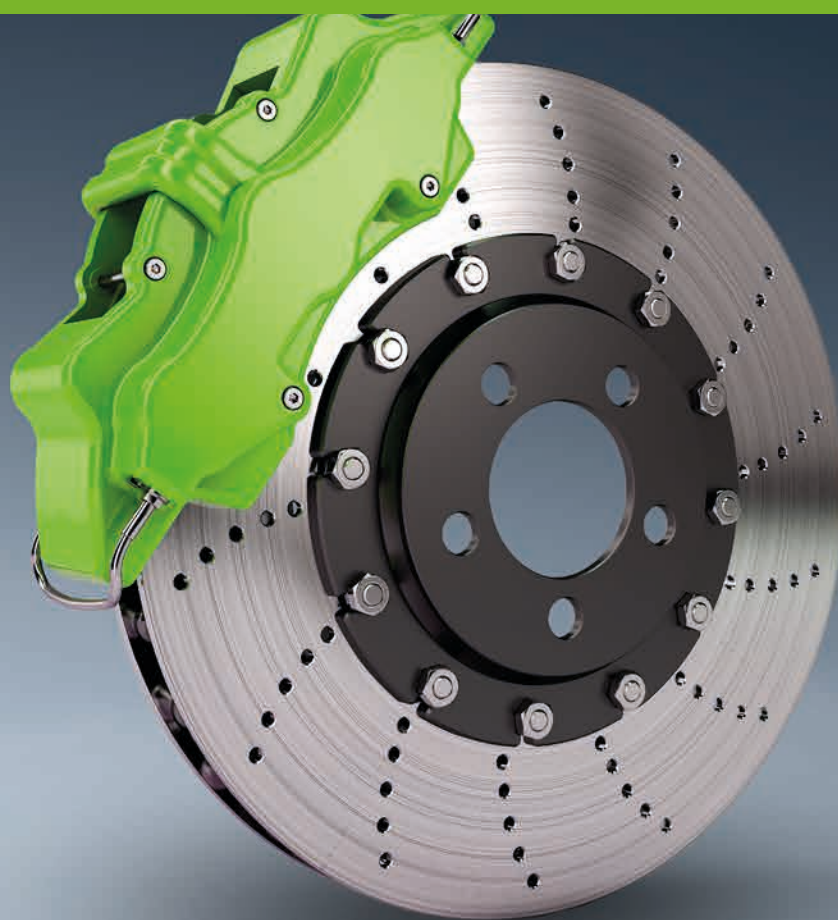





### Rempasta

Metaalvrij speciaalsmeermiddel voor inspectie en reparatie bij remmen, chassis, ophanging en carrosserie. Geschikt voor hoge & lage temperaturen.

**Human + Technology® 913 | 400 ml**  

*OF*

**Professional 113 | 400 ml** 



### Remmenspray

Uitstekend hechtende, metaalvrije remmenspray voor al het remmen- onderhoud. Dempt, smeert en beschermt tegen corrosie.

**Professional 112 | 400 ml** 



Kopervet zal je niet bij **TUNAP** vinden. De bestanddelen zijn kankerverwekkend en bevatten elektrisch geleidende metalen componenten, die ABS sensoren kunnen verstoren.



### Remmen roestbescherming

2-in-1 roestbeschermingspray voor het remsysteem. Beschermt de remklauw en de remschijf tegen roestvorming bij langere stilstand.

Professional 114 | 400 ml

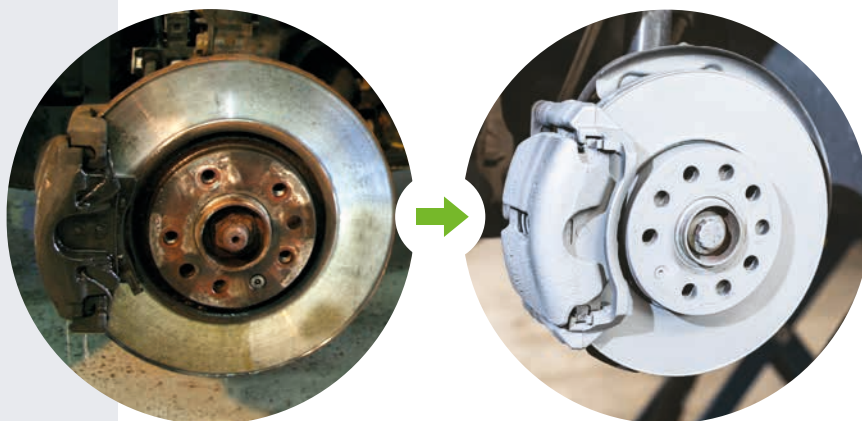

### Lekindicator perslucht

Detectieschuim voor het opsporen van micro-lekkages en haarscheurtjes door middel van schuimbubbels.

Professional 118 | 400 ml



### Bandenschuim

Bandenschuim voor de optische behandeling van banden. Reinigt, verzorgt en beschermt de wangen van de band.

Professional 119 | 500 ml



### Bandenmontagegel

Innovatieve gel voor een voorzichtige montage van banden. Speciale glij-actieve stoffen zorgen voor een duidelijk verminderde wrijving tussen band en velg. Ook zorgt dit product ervoor dat de band niet meer kan verdraaien ten opzichte van het wiel na oppompen.

Professional 120 | 400 ml



### Universele remmenreiniger

Reiniger voor onderhouds-, reparatie- en montagewerkzaamheden in werkplaatsen.

Professional 115 | 500 ml



### Universele remmenreiniger

Reiniger voor onderhouds-, reparatie- en montagewerkzaamheden in werkplaatsen.

Human + Technology® 915 | 20 l

Professional 115 | 20 l | 60 l

Vrij van het schadelijke N-hexaan, vrij van kanker-  
verwekkende CMR-bestanddelen. Reiniging  
zonder resten achter te laten voor vetvrije  
oppervlakken en eenvoudige vervolprocessen.  
Verwijdert en maakt olieachtig vuil, vet en  
siliconen los.



### Universele Reiniger Plus

Speciale vloeistof voor reiniging in fysiologisch en  
ecologisch kwetsbare gebieden. Reiniging zonder  
resten achter te laten voor vetvrije oppervlakken en  
eenvoudige vervolprocessen.

Professional 915 | 500 ml



**NSF:** voedselgerelateerde certificering die zorgt voor de bescherming van de gezondheid van gebruikers.



**TUV SUD:** certificeert de veiligheid van de operator in termen van betrouwbaarheid.



# Koelsysteem





### **Maximale prestatie**

Voor maximale prestaties van het voertuig moet de bedrijfstemperatuur van de motor te allen tijde onder controle worden gehouden. Als de temperatuur te laag of te hoog is, brengt het de motor in gevaar.



### Radiator- en intercoolerreiniger

Verbetert het koelvermogen van de radiator-intercooler en verwijdert efficiënt vervuiling van bouwwerven en insectenresten zonder omslachtige demontage. Beschermt na de reiniging tegen zout water en aluminiumcorrosie.

**Professional 141 | 1 l**

Te gebruiken met speciale hogedrukreiniger en bijbehorende sondes.



### Koelsysteemafdichting

Dicht lekken in het koelcircuit onmiddellijk en garandeert zo een goede werking. Voor het duurzaam afdichten van haarscheurtjes en lekken. Voorkomt doorzweetende pakkingen en koelwaterverlies.

**Professional 142 | 500 ml | 1 l**



### Koelsysteemreiniger

Maakt olie- en vethoudende resten los en bindt ze, verwijdert sludge- en corrosieafzettingen. Neutraliseert kalkresten.

**Professional 143 | 500 ml | 5 l**



### Koelsysteemadditief

Zet roest en kalk om in stoffen die in water oplosbaar zijn en vult verbruikte koelstofadditieven aan. Met UV-kleurdeeltjes voor het snel lokaliseren van lekken in het koelsysteem.

**Professional 144 | 500 ml | 1 l**



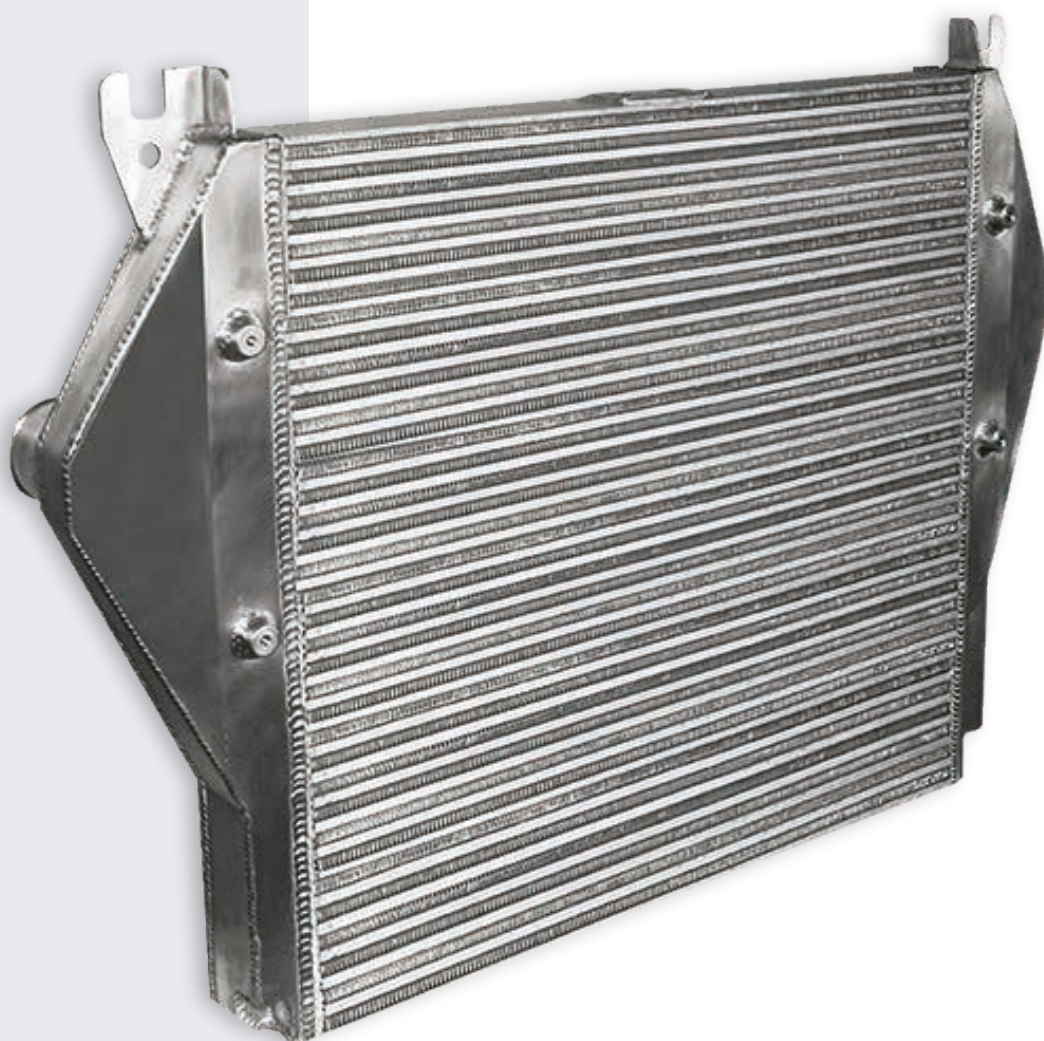

**WEETJE**

Elke 3 jaar of 60.000 km moet de koelvloeistof vervangen worden.

# Elektronica

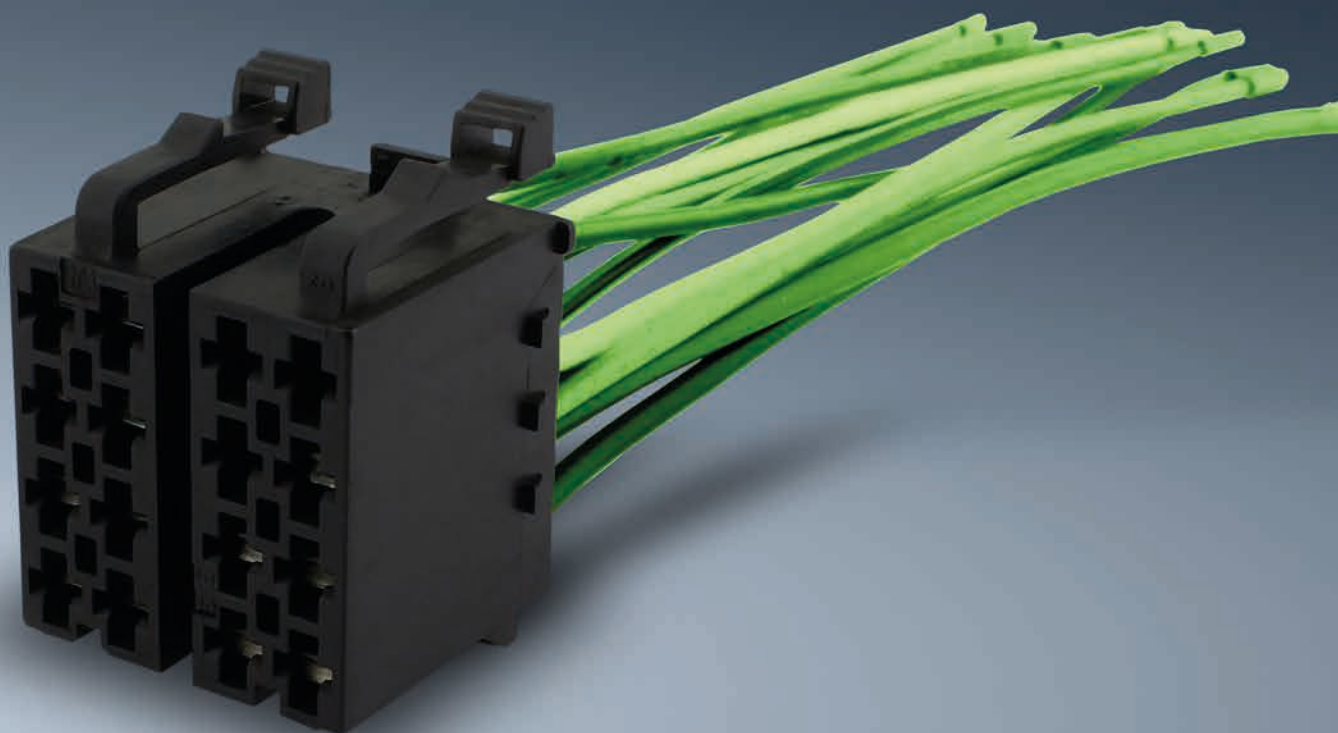

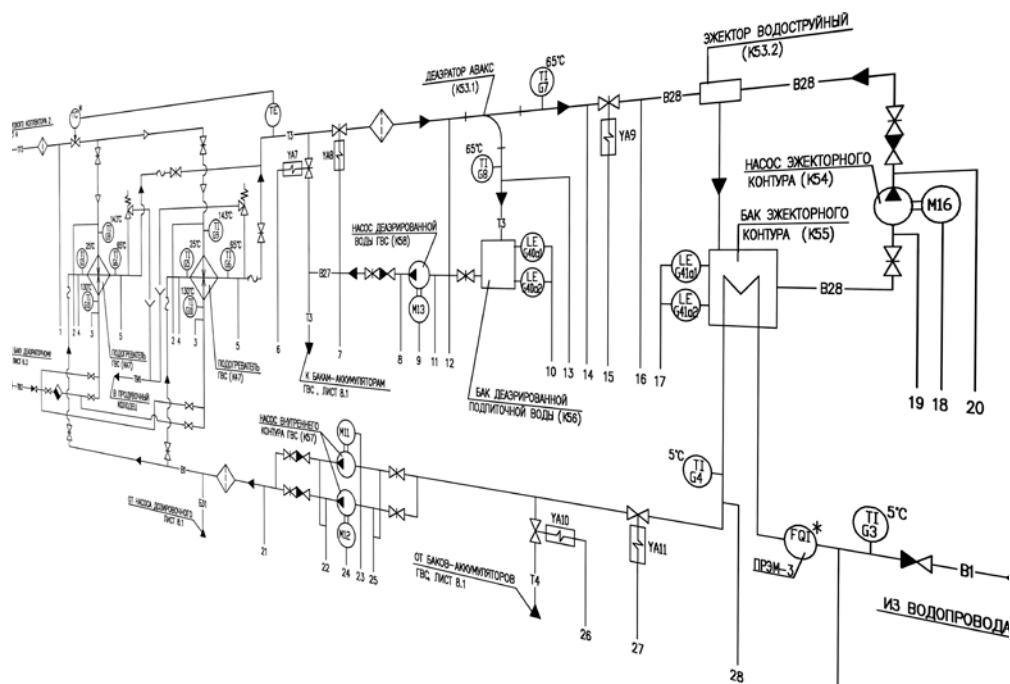

## Elektrisch systeem

Het elektrisch systeem is het brein van een voertuig en is uitermate gevoelig voor storingen door vocht, corrosie, slijtage, etc.



### Elektronicavet

Waterafstotend synthetisch vet. Garandeert de stroomdoorgang bij elektrische contacten. Beschermt tegen inbranding van contacten en mechanische slijtage. Geschikt voor vlakstekkersystemen en vergulde steckercontacten.

Professional 372 | 200 ml



### Elektronicaolie

Waterafstotende synthetische olie. Garandeert de stroomdoorgang bij elektrische contacten. Beschermt tegen inbranding van contacten en mechanische slijtage. Geschikt voor vlakstekkersystemen en vergulde steckercontacten.

Professional 373 | 200 ml



### Contactreiniger

Actieve reiniger voor elektrische contacten en gevoelige elektronische componenten. Verwijdert vet, olie en verontreinigingen van metaalhoudende contactvlakken. Verdampst snel en laat geen resten achter.

Professional 375 | 200 ml



### Accupoolbeschermingslak

Duurzame zuur- en temperatuurbestendige corrosiebescherming voor accuklemmen en -polen.

Professional 377 | 150 ml



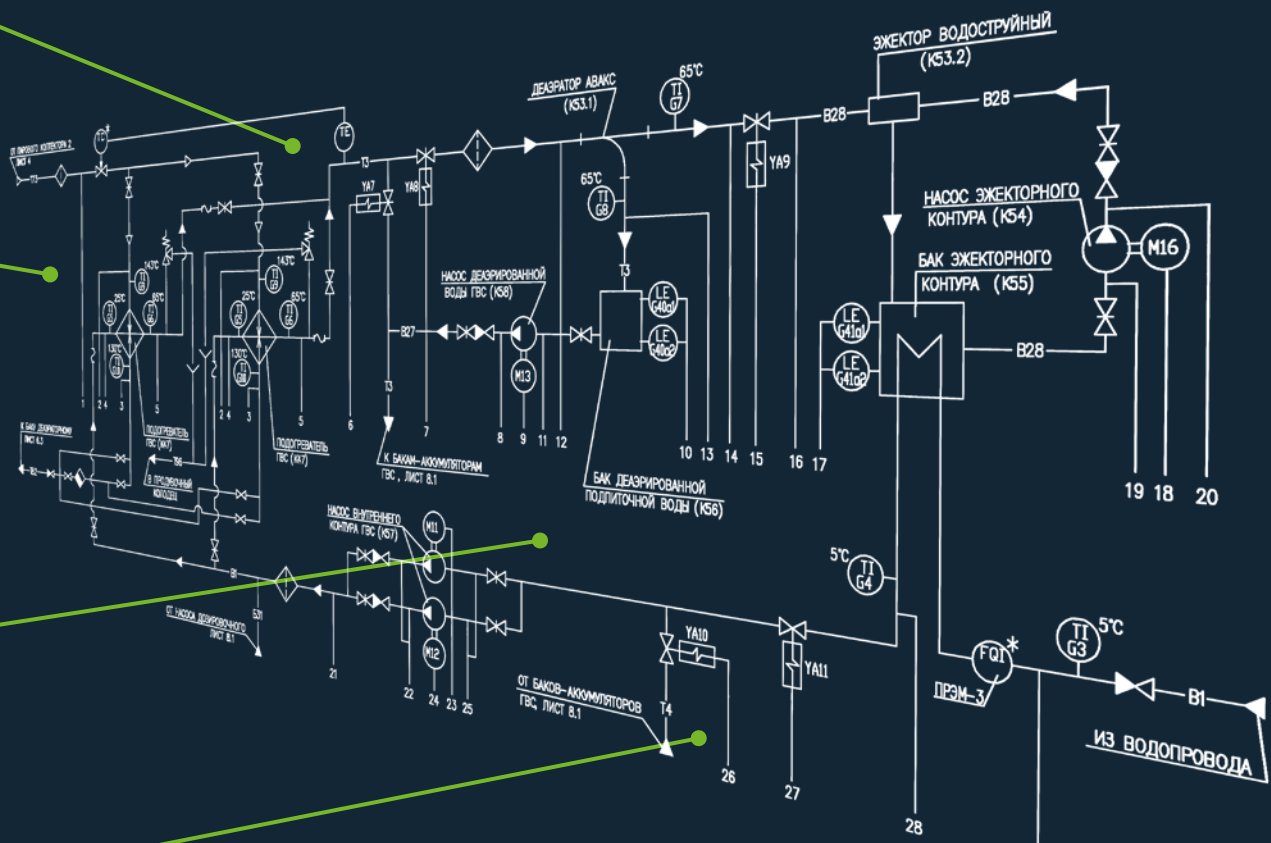

# Olie





## Oliesysteem

De motorolie is de meest geavanceerde vloeistof binnen de motorentechniek. Buiten het smeren en het koelen van alle belangrijke componenten is de olie ook uiterst belangrijk voor het behalen van de strengste emissie-eisen. Reinigen, vervuilingen binden, verbrandingszuren neutraliseren, koelen en brandstof besparen zijn de belangrijkste opgaven.



### Inwendige motorreiniger

Door de TÜV getest, oplosmiddelvrij reinigingsmiddel op basis van een hoogwaardige, laagviskeuze olie met sterk reinigende stoffen.

#### Microflex 957 | 200 ml

Te gebruiken bij onderhoudsbeurten en olieverversingen, uitsluitend voor motoren met minder dan 4 liter carterinhoud.

#### Microflex 957 | 400 ml

Te gebruiken bij sludgeafzetting en compressieverlies aan de zuigerveren en bij tikkende hydraulische klepstoters voldoende voor maximaal 6 liter motorolie.



### Schakeltransmissiesysteem

Langdurige bescherming voor olie voor handgeschakelde versnellingsbakken. Kan de levensduur van de versnellingsbak verlengen. Zorgt voor een rustige, gedempte loop en een hoge schakelnauwkeurigheid.

#### Professional 153 | 125 ml



### Lekindicator olie/brandstof

2-in-1 lekindicator voor gebruik in het olie- en brandstofsysteem. Effectieve en duidelijke indicatie van lekkages met behulp van UV-kleurdeeltjes, ook in vervuilde omgeving.

#### Professional 154 | 75 ml



### Motorsysteem

Reinigen van het systeem en aanvullen van het additievenpakket. Neutraliseert verbandzuren.

#### Professional 155 | 300 ml



### Oliestabilisator

Brengt de motorolie viscositeit terug op peil. Perfecte bescherming bij zwaarderemotorbelasting.

#### Professional 156 | 300 ml





### Bescherming van het oliesysteem

Innovatief motorolie-additief met nanostructureel alfa-BN. Herstelt het oppervlak van onderdelen in de motor en compenseert daardoor toenemende slijtage.

microflex® 955 | 300 ml 



### Siliconen afdichtmassa

Voor het afdichten van waterpompen, oliepompen, oliecarters en behuizingsdeksels.

Professional 159 | 200 ml 



# Ruitensproeivloeistof





### ***Altijd een stralende voorruit***

Veilig rijden betekent ook altijd een schone voorruit, om perfect zicht te garanderen, zelfs in ongunstige omstandigheden.



## Ruitenreiniger

Ruitensproeierconcentraat voor elk seizoen. Dubbele werking voor een streeploze reiniging. Verwijdert effectief ijsvorming op alle glasoppervlakken. Een mengverhouding van 1 liter concentraat met 4 liter water.

**Professional 199**  
500 ml | 60 l | 200 l 

micro flex® 927  
Ganzjahres  
Scheibenreiniger

- ▶ sehr gute Reinigungsleistung
- ▶ Material schonend
- ▶ Polycarbonat verträglich
- ▶ freiwillige Prüfung durch DEKRA Umwelt



## Ruitenreiniger Pure

Nieuwe generatie all-season ruitensproeierconcentraat met door DEKRA gekeurde reinigingsformule. Krachtiger, minder ruitenwisserbewegingen, lager verbruik en anti-allergeen.

**human + technology® 928** | 1 l 



## All-season ruitenreiniger

Ruitensproeierconcentraat met krachtige reinigingsformule en aangename citrusgeur.

**micrologic® PREMIUM 927** | 1 l 







# Carroserie- & interieuronderhoud





### Lekindicator carrosserie

Innovatieve lekzoeker-vloeistof voor alle zones van de carrosserie. Dankzij speciale UV-actieve verfdeeltjes kunnen lekken gemakkelijker worden gelokaliseerd.

**Professional 381 | 500 ml**



### Bodembeschermingsspray

Vormt een blijvend elastische en sterk hechtende bodemplaatbeschermlaag op basis van rubberhars, die betrouwbare bescherming biedt tegen roest, steenslag, strooizout en vocht.

**TUNTEX 1021 in spray | 500 ml**



### Air Sanitiser

Hygiënereiniger met geurabsorptieformule voor verschillende voertuiginterieurs. Laat een aangename frisse muntgeur achter, maar geen resten. Vrij van schadelijke parfumoliën.

**Airconlogic® 589 | 100 ml**



### Marterbescherming

Dieren worden geweerd van het voertuig dankzij specifieke geurstoffen.

**TUNAP 398 | 250 ml**

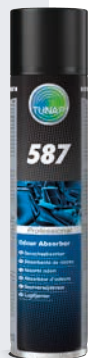

### Geurabsorbeerder

2-in-1: verwijdert effectief onaangename geuren van stoelen en uit het voertuiginterieur. Laat een aangename, neutrale geur achter en bevat geen allergene geurstoffen.

**TUNAP 587 | 300 ml**

# Diagnose tools

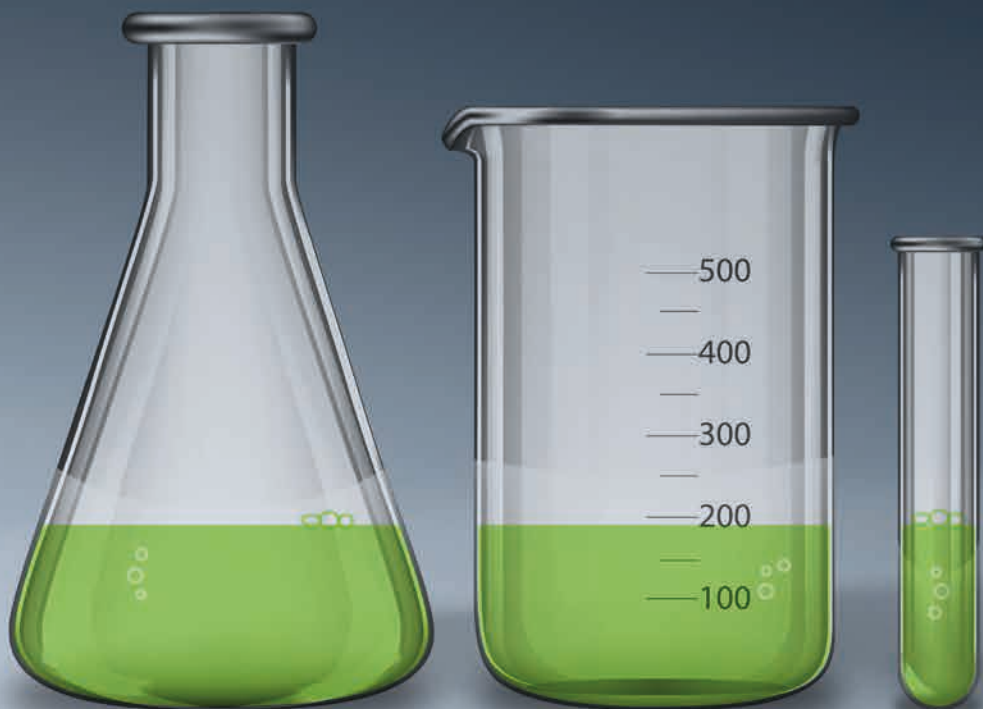





Een visuele controle van de brandstof alleen is niet voldoende om de kwaliteit ervan te bepalen. Daarom heeft TUNAP een dienst ontwikkeld voor de chemische analyse van de brandstof (met wettelijke geldigheid), die voldoet aan de eisen en testmethoden die in de regelgeving zijn vastgelegd.

De brandstofwetgeving voorziet in een variatie van het percentage biodiesel (7%) en bio-ethanol (10%), hetgeen, naast het slechte onderhoud in de brandstofdistributieketen, steeds vaker leidt tot instabiliteit van de brandstof en vroegtijdige achteruitgang van de prestaties van voertuigen.

**TUNAP biedt de mogelijkheid brandstofanalyses uit te voeren in een gecertificeerd laboratorium dat aan de vereiste normen voldoet.**

## Chemische analyse van brandstof en tankreiniging

## Service op betrouwbaarheid

MicrobMonitor®2 biedt een betrouwbare en volledig kwantitatieve beoordeling van microbiologische verontreiniging in brandstoffen, oliën en bijbehorende wateren overeenkomstig ASTM D7978 en IP613.

Deze gebruiksvriendelijke testkit kan in het veld of in het laboratorium worden gebruikt en stelt gebruikers in staat microbiële groei op te sporen voordat het een probleem wordt.



### VERTROUWEN +

MicrobMonitor®2 test volgens wereldwijd erkende normen, ASTM D7978 en IP613, en wordt aanbevolen in de richtlijnen van industriële organen (waaronder IATA en de Joint Inspection Group for Aviation Fuel), van vliegtuigen (bv. Boeing en Airbus).

Het wordt gebruikt door vele commerciële luchtvaartmaatschappijen en brandstofbehandelaars over de hele wereld.





#### **INNOVATIEF +**

Iedereen kan de MicrobMonitor®2-kit gemakkelijk gebruiken, door een kleine hoeveelheid brandstof of water rechtstreeks in het speciaal samengestelde glazen flesje met testgel toe te voegen.

De testkit kan ook op verschillende gevoeligheidsniveaus worden gebruikt, zodat gebruikers kwantitatief kunnen testen en binnen de relevante detectiegrenzen voor hun toepassing of industriestandaarden kunnen werken.



#### **PRECIES +**

MicrobMonitor®2 is gevalideerd door onafhankelijke studies van het Energy Institute en brengt de nauwkeurigheid van bewezen en betrouwbare laboratoriumtesttechnologie in een gemakkelijk te gebruiken veldtestkit.

De met deze microbiële testkit verkregen resultaten blijken te correleren met de standaard laboratoriummethode IP385.



#### **BETROUWBAAR +**

De test detecteert zeer lage niveaus van verontreiniging door de drie soorten microben (gist, bacteriën en schimmels), die microbiële verontreiniging van brandstof en olie veroorzaken.

Dit maakt vroegtijdige opsporing mogelijk, voordat verontreiniging een probleem wordt. De test spoort ook slapende sporen van microben op, die vaak de enige aanwijzing zijn van besmetting in een systeem.



## Kit voor lekzoeker

De draagbare set voor het snel lokaliseren van lekkages in en rondom de auto, met vijf lekindicator producten, de nodige adapters en een UV-lamp. De UV-deeltjes fungeren als een indicator, zelfs in een vervuilde omgeving.

**Professional 1700**

## Lekindicator carrosserie

Innovatieve lekzoeker-vloeistof voor alle zones van de carrosserie. Dankzij speciale UV-actieve verfdeltes kunnen lekken gemakkelijker worden gelokaliseerd.

**Professional 381 | 500 ml**



## Lekindicator olie/brandstof

Effectieve en duidelijke indicatie van lekkages in het olie- en brandstofsysteem met behulp van UV-kleurdeeltjes, ook in vervuilde omgeving.

**Professional 154 | 75 ml**



## Lekindicator perslucht

Detectieschuim voor het opsporen van ondichte plekken, microlekkages en haarscheurtjes door middel van schuimbubbels.

**Professional 118 | 400 ml**



## Werkzame stof voor koelsystemen

Synthetisch koelvloeistofadditief, zonder gevaarsymbolen. Geschikt voor gebruik in silicaathoudende en silicaatvrije koelvloeistoffen.

**Professional 144 | 500 ml**



## Airco-additief

Airco-additief voor onderhoud, bescherming en diagnose van het koudemiddelcircuit van aircosystemen.

**Professional 582 | 50 ml**





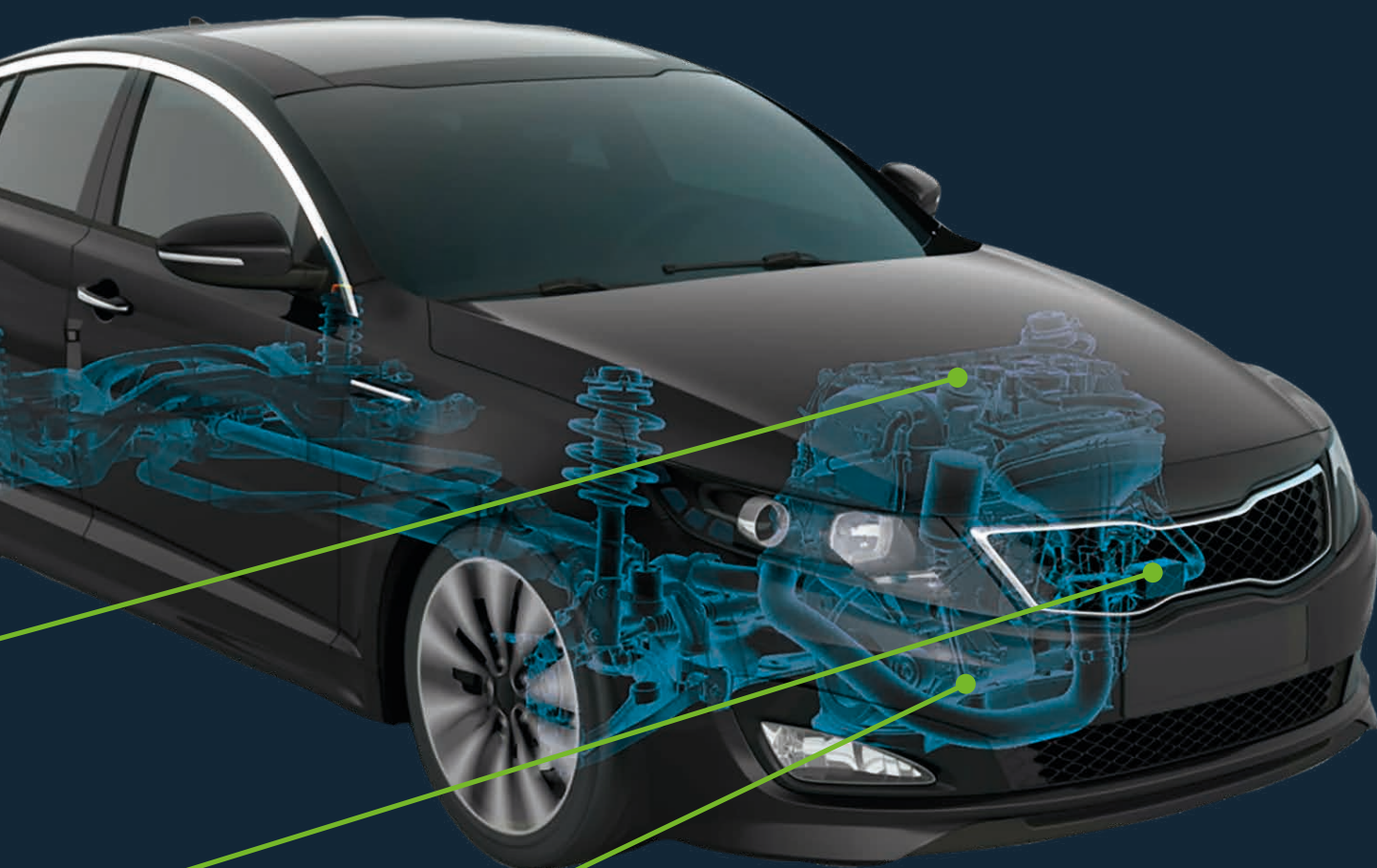



Als klant kunnen onze producten ook aangekocht worden in onze webshop. Vraag hierover meer info via jouw vertegenwoordiger of neem een kijkje op: [eshop.tunap.nl](https://eshop.tunap.nl) en registreer snel zelf.

