

50  
TUNAP  
YEARS · SINCE 1974

# Catalogue Produits



*Tunap a marche!*



**TUNAP** est un développeur et fabricant international de lubrifiants, de produits de nettoyage de haute qualité, et de solutions pour les applications industrielles et techniques.

Grâce aux innovations issues du développement et de la production, ainsi qu'une vaste organisation internationale, **TUNAP** est un partenaire performant et indispensable de nombreuses industries. Plus de 30 000 clients utilisent les produits et systèmes de **TUNAP**.

Depuis 1974, nous sommes le spécialiste de l'innovation pour les produits utilisés dans les secteurs l'automobile, l'industrie, le sport et les marques des distributeur. **TUNAP** possède ses propres laboratoires et usines d'Europe

de l'Ouest où les produits sont développés, testés et produits.

#### PRODUITS ET SERVICES

Nettoyage, entretien, protection, lubrification, prévention : **TUNAP** offre une solution globale. Toujours dans le but de fournir des solutions efficaces et durables de la plus haute qualité.

De la formation technique aux produits à l'éducation l'utilisation responsable de la chimie, **TUNAP** est le partenaire le mieux informé. Sécurité, respect de l'environnement, efficacité économique et l'orientation client sont les principaux objectifs du groupe **TUNAP**.

#### TUNAP est partenaire des principaux constructeurs automobiles :

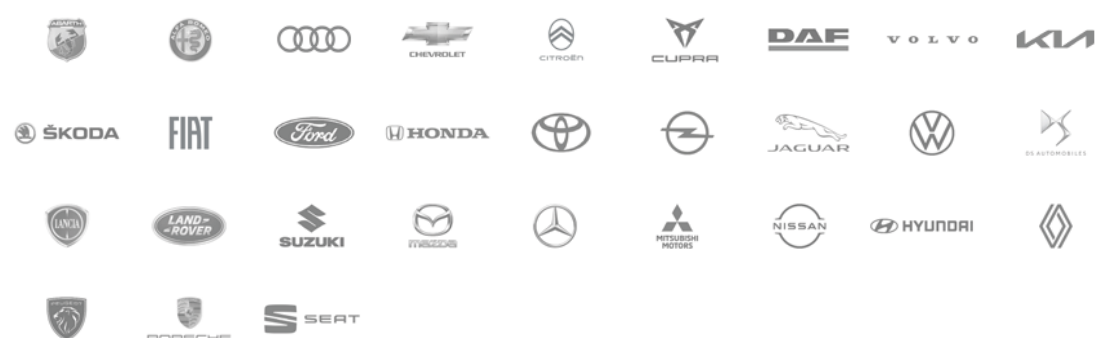



## Table des matières

<b>Moteur</b>	<b>4</b>
Injecteurs et carburants	4
Admission et échappement	10
<b>Climatisation</b>	<b>14</b>
<b>Sprays d'entretien</b>	<b>18</b>
<b>Freins</b>	<b>22</b>
<b>Système de refroidissement</b>	<b>26</b>
<b>Électronique</b>	<b>30</b>
<b>Huile</b>	<b>34</b>
<b>Liquide lave-glace</b>	<b>38</b>
<b>Entretien de la carrosserie et de l'intérieur</b>	<b>42</b>
<b>Outils de diagnostic</b>	<b>44</b>

# Injecteurs et carburants





### POINTE

Les composants biologiques des carburants modernes peuvent provoquer une contamination du système d'injection. Le bon fonctionnement des injecteurs en pâtit. L'orifice d'écoulement d'un injecteur ouvert n'est que de 0,06 mm, aussi fin qu'un cheveu humain.

Diamètre réel de l'ouverture d'un injecteur



**20X**



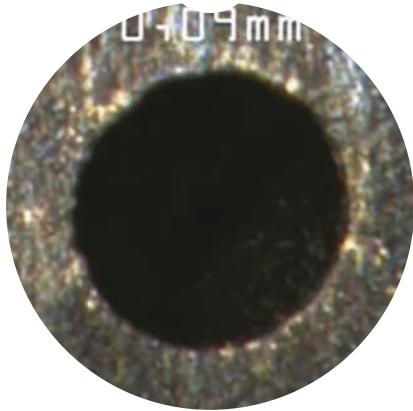
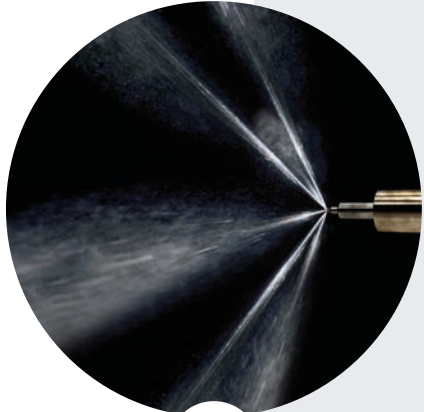
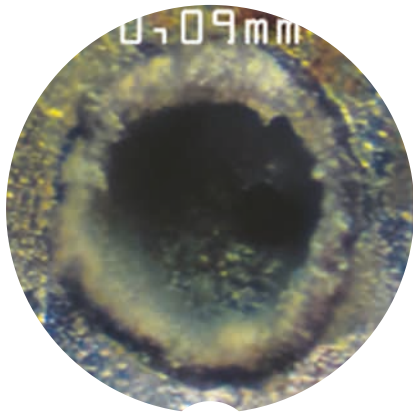
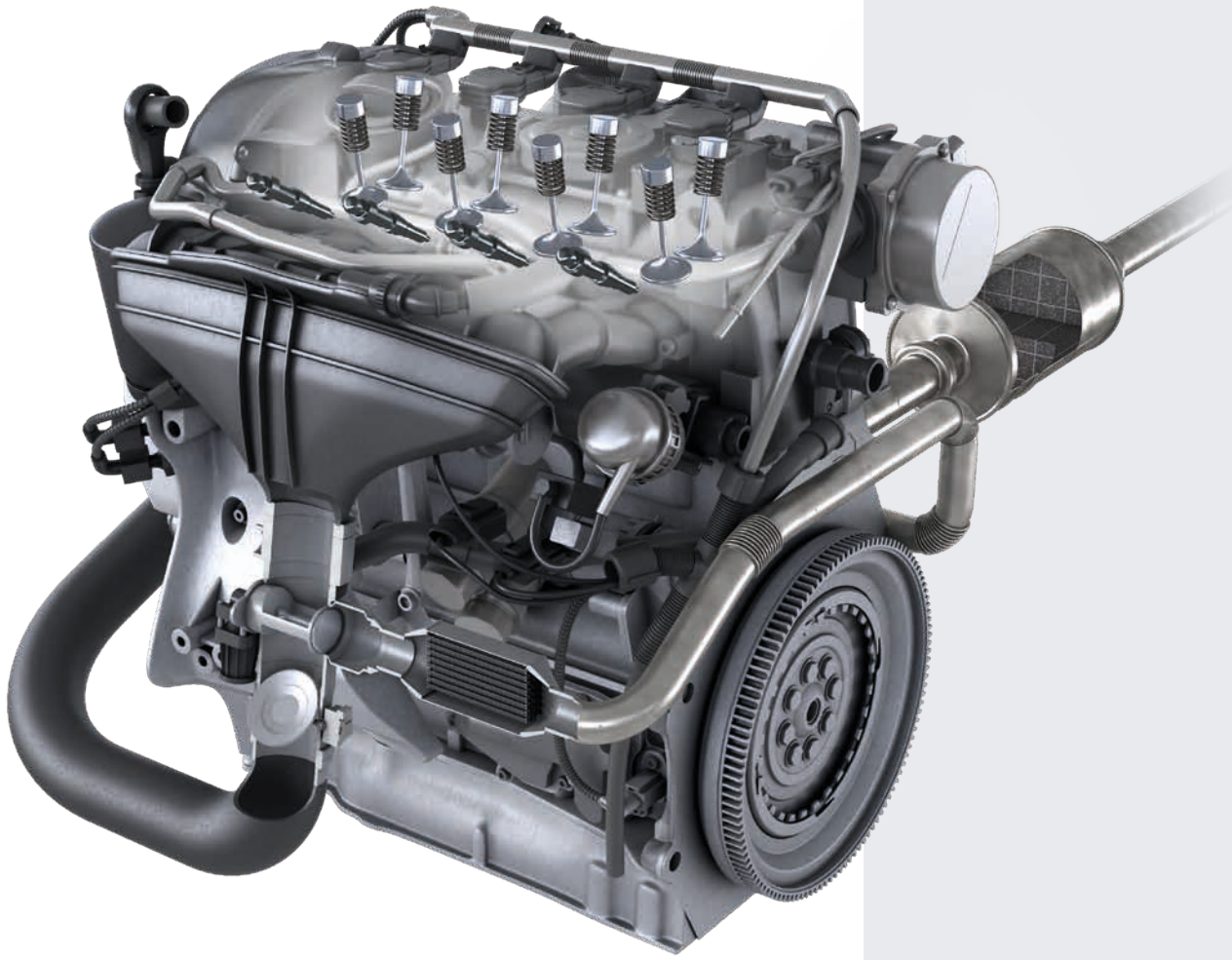



### Protection directe des injecteurs

Protection efficace des injecteurs contre les dépôts liés au carburant. Réduit le risque de corrosion et la formation de rouille dues aux biocarburants.

- B** microflex® 974 | 200 ml
- D** microflex® 984 | 200 ml



### Nettoyant pour chambre de combustion

Débarrasse la chambre de combustion et les têtes de piston des dépôts dus au carburant. Les substances chimiques de nettoyage réduisent le risque de dégâts moteur dus à des ratés d'allumage (LSPI).

- B** microflex® 978 | 200 ml



### Nettoyant pour injecteurs directs

Formule de nettoyage puissante qui détache et élimine les dépôts sur l'injecteur et les élimine. Le nettoyant pour injecteurs directs garantit de meilleures performances et des émissions de gaz d'échappement.

- B** microflex® 979 | 300 ml
- D** microflex® 989 | 500 ml



### Nettoyant intensif pour injecteurs

Formule de nettoyage puissante sans démontage d'injecteurs. Pour décoller et éliminer les résines et les dépôts.

- B** microflex® 937 | 500 ml
- D** microflex® 938 | 500 ml

### Nettoyants et protecteurs préventifs

L'additif nettoie et protège le système de carburant contre les dépôts et assure ainsi une consommation de carburant régulière et des valeurs d'émission.

- G** Professional 163 (B) | 375 ml
- G** Professional 164 (G) | 100 ml
- B** Professional 173 | 200 ml
- D** Professional 183 | 200 ml



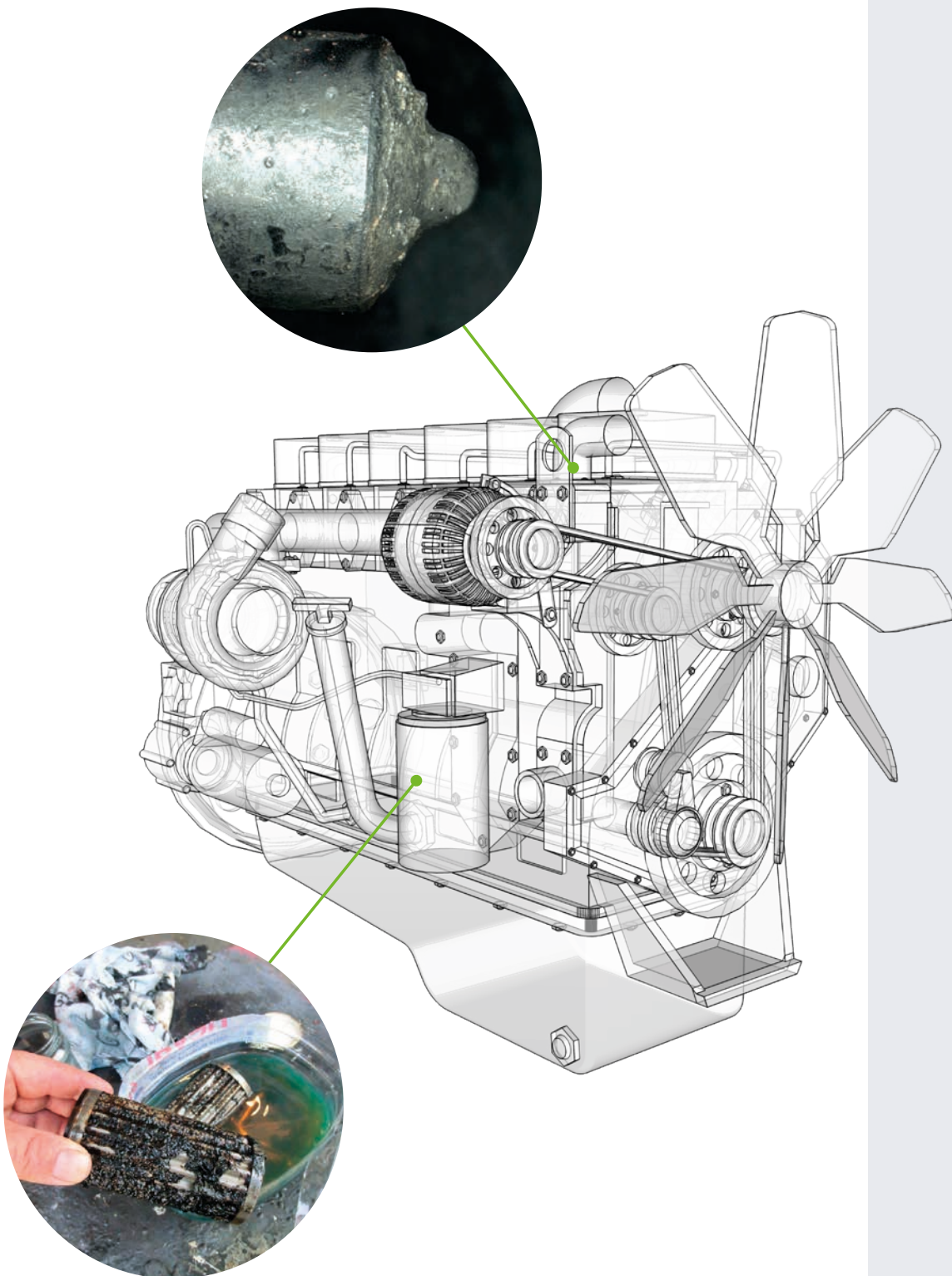

## LE PROBLÈME : LA PESTE DU DIESEL

Si le carburant reste dans le réservoir pendant une période prolongée, le pourcentage d'eau dans le carburant existant augmente. La part de bio (7 % selon la loi) dans le diesel fossile amplifie cet effet. Cela fait du réservoir un environnement optimal pour le développement de bactéries, de champignons et d'algues. Les boues biologiques qui en résultent, également appelé peste du diesel, obstrue le système de carburant (tuyaux, filtres, ...) jusqu'à ce qu'il tombe en panne.

Ces produits sont

- ✓ Défaillances fonctionnelles du système de propulsion
- ✓ Blocages des filtres et des tuyaux
- ✓ Défaillance de l'alimentation en carburant du moteur
- ✓ Bio-corrosion dans le réservoir et le système d'injection (usure des injecteurs)
- ✓ Risque d'immobilisation et/ou d'endommagement du moteur





### Protecteur et nettoyeur pour injecteurs

Contre les dépôts liés au carburant. L'utilisation à chaque entretien permet d'améliorer les performances et de réduire les émissions de gaz d'échappement.

- D microflex® 984 | 500 ml
- D microflex® 989 | 950 ml



### Nettoyant intensif pour injecteurs

Elimine également les dépôts des injecteurs impossibles à retirer avec les nettoyants ajoutés dans le réservoir.

- D microflex® 938 | 5 l



### Protection système

Elimine efficacement les impuretés organiques dans les carburants diesel et biodiesel et prévient la formation de nouvelles impuretés.

- D microflex® 985 | 500 ml

# Admission et échappement

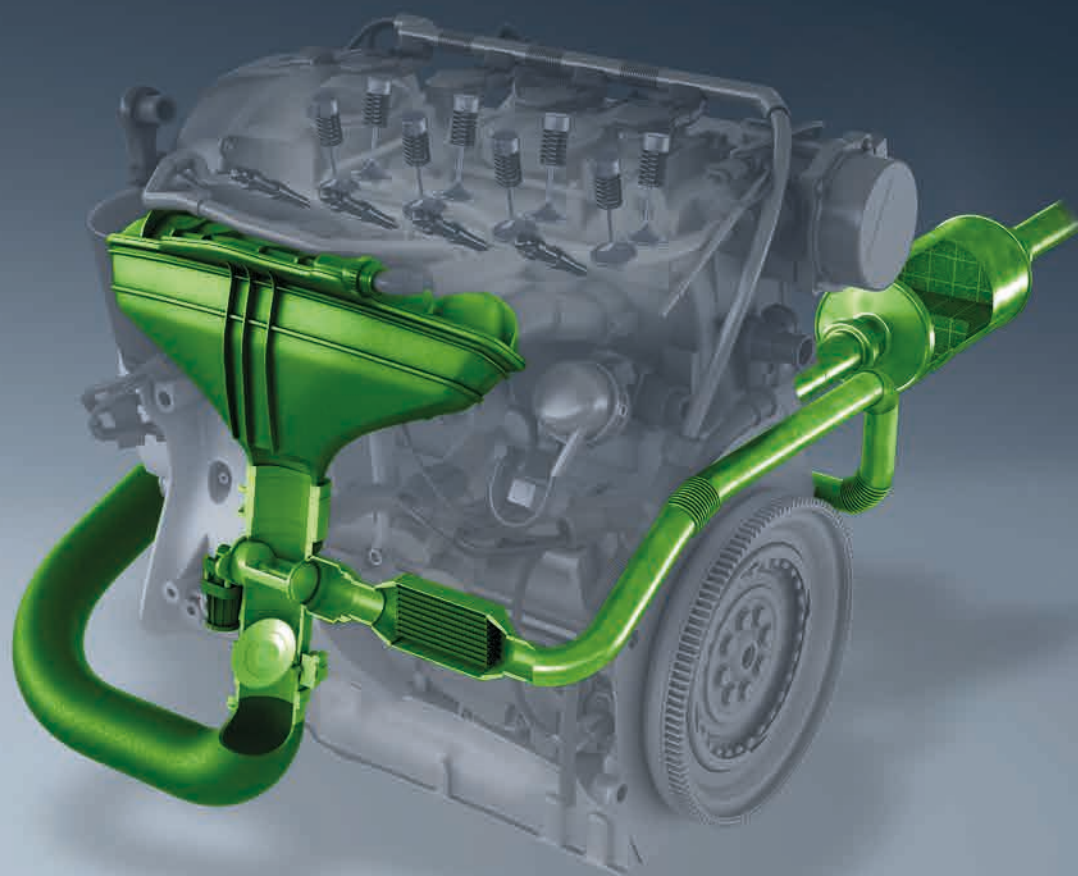

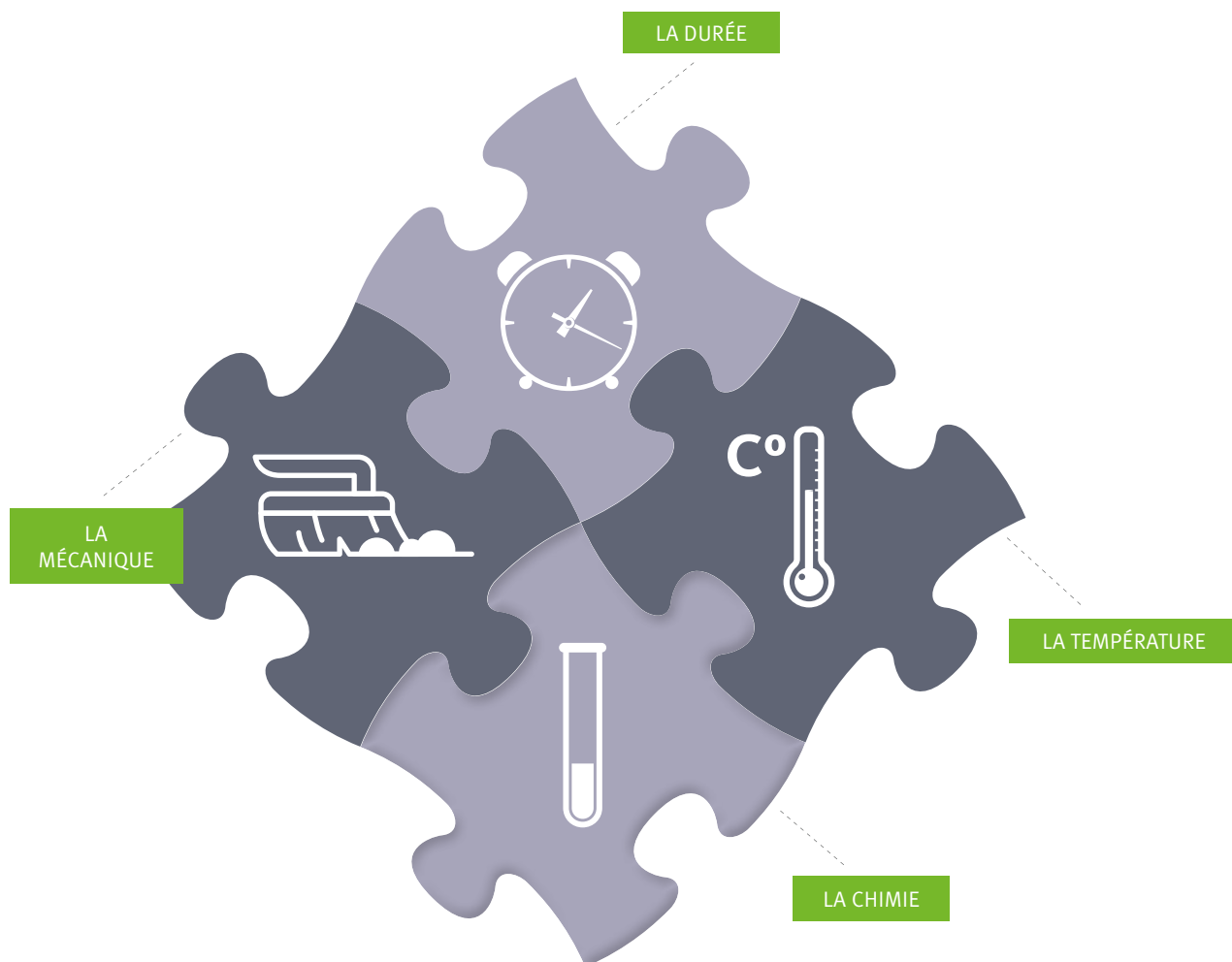

### CERCLE DE SINNER

**4 facteurs**  
**en parfaite proportion**

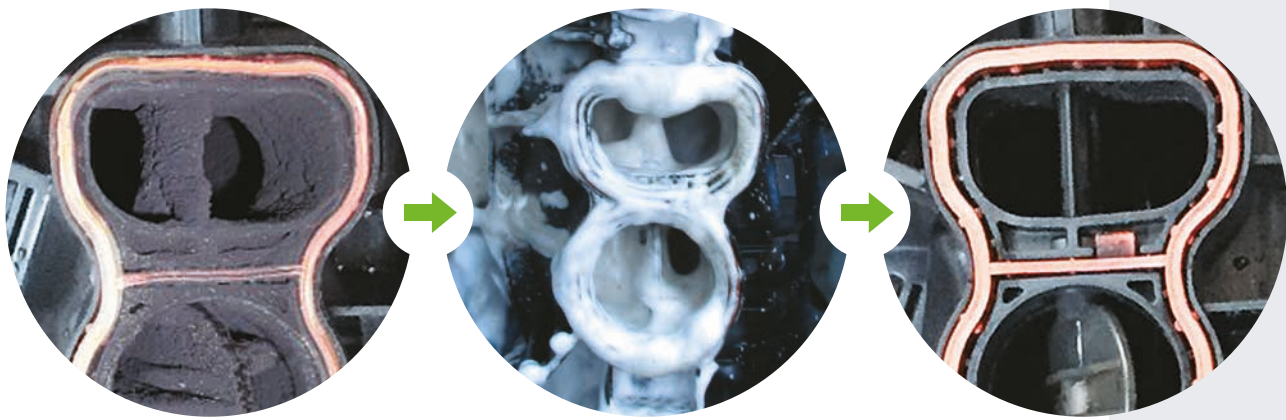



## Granulés de nettoyage soupapes

Solution neutralisante pour le produit 933 Granulés de nettoyage soupapes. Dissout rapidement et efficacement les particules résiduelles des granulés de nettoyage dans la zone des soupapes, afin qu'aucun composant solide ne pénètre dans la chambre de combustion.



**D** **B** **G** microflex® 933 | 1kg + 936 | 200 ml   
**B** Professional 133 | 400 ml

## Nettoyant filtre à particules

Nettoyant spécial non inflammable exempt de métal pour nettoyer les dépôts de suie et de cendre dans le filtre à particules. S'évapore sans résidus.

**D** **B** microflex® 931 | 1l + 932 | 500 ml   
A utiliser en combinaison avec un pistolet à pression

## Agent actif système pour filtre à particules

Abaisse la température de combustion de la suie dans le filtre.

**D** Professional 184 | 100 ml   
Appliquer après chaque troisième ravitaillement en carburant  
**D** Professional 126 | 400 ml   
Pour rétablir la pleine capacité d'admission du filtre à particules diesel pendant l'entretien service

## Nettoyant carburateur

Solvant actif très efficace en particulier pour nettoyer les salissures et les dépôts typiques dans la zone d'admission et des papillons.

**B** Professional 138 | 400 ml

## Nettoyant pour système EGR/ Remplaçant du carbone

La technologie XFoam innovante dissout très vite les salissures tenaces du système d'admission et d'échappement.

**D** **B** **G** microflex® 925 | 1 l   
**D** **B** **G** microflex® 926 | 200 ml

## Agent actif système / Nettoyant spécial

Pour protéger et nettoyer efficacement les systèmes de dosage d'urée et les catalyseurs SCR en cas de formation de cristaux.

microflex® 923 | 300 ml

microflex® 987 | 250 ml



# Climatisation





“Pour garantir une qualité de l’air physiologiquement inoffensive, il est nécessaire de nettoyer soigneusement le système de conditionnement d’air et désinfecter à intervalles réguliers”.

Le label de qualité ECARF est un label destiné à aider à la sélection de produits et de services qui conviennent à l’utilisation aux personnes souffrant d’allergies ou d’asthme.

*Association des ingénieurs Allemands*

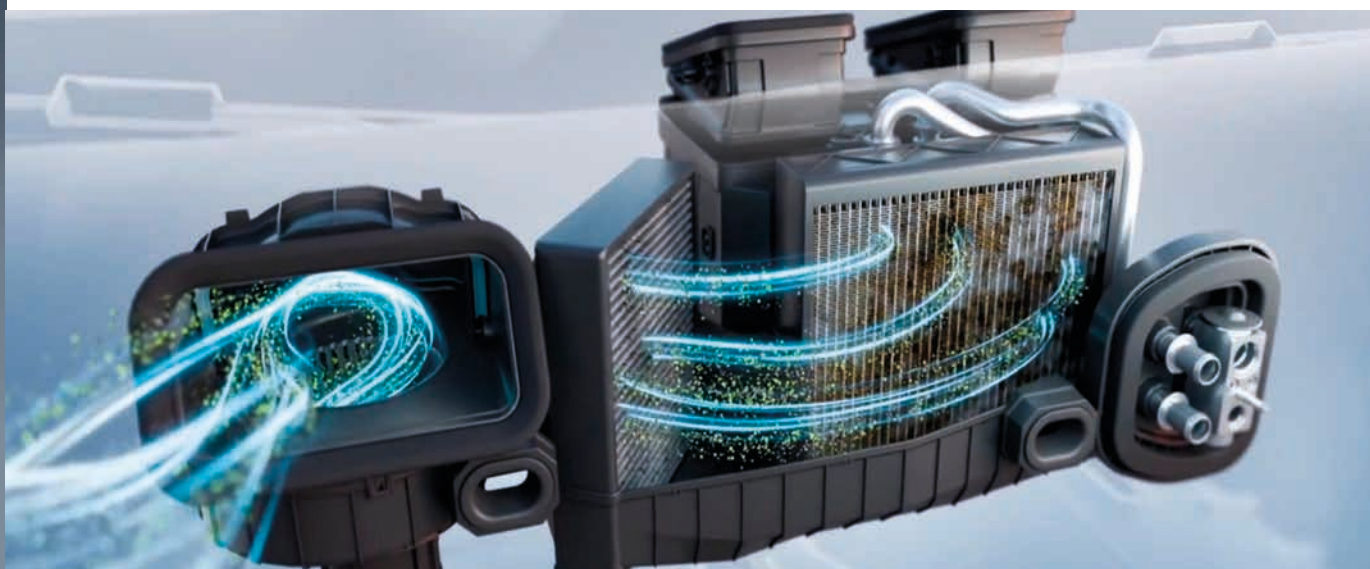

#### Les faits les plus importants concernant le système **airco well**®:

- ✓ Compatibilité des matériaux testée en collaboration avec les principaux fabricants de systèmes de climatisation
- ✓ Sans colorants ni parfums allergisants
- ✓ Méthode éprouvée au niveau international depuis de nombreuses années
- ✓ Respectueux de l’environnement et de la santé
- ✓ Formule améliorée, douce et très performante sur le plan de l’hygiène

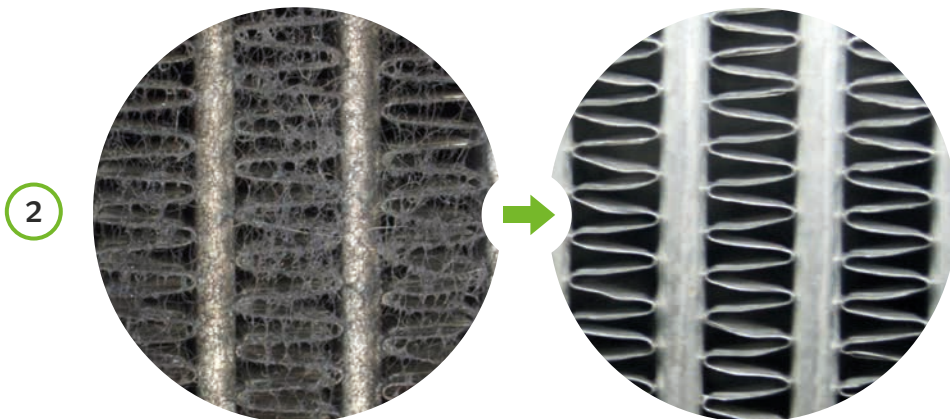
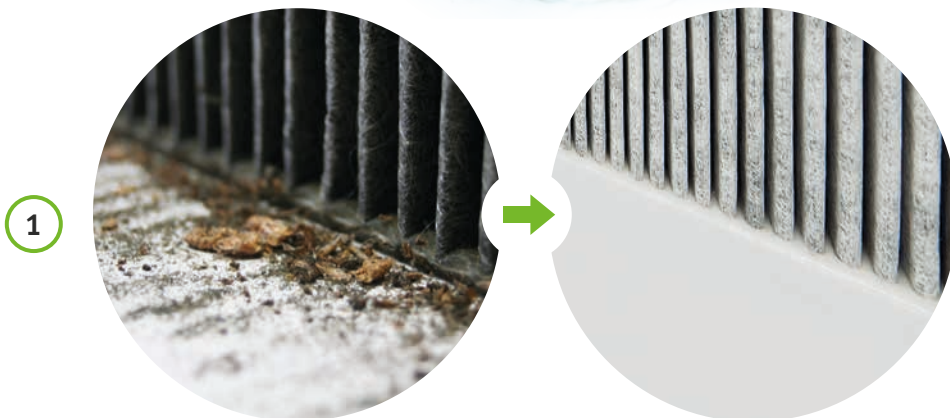
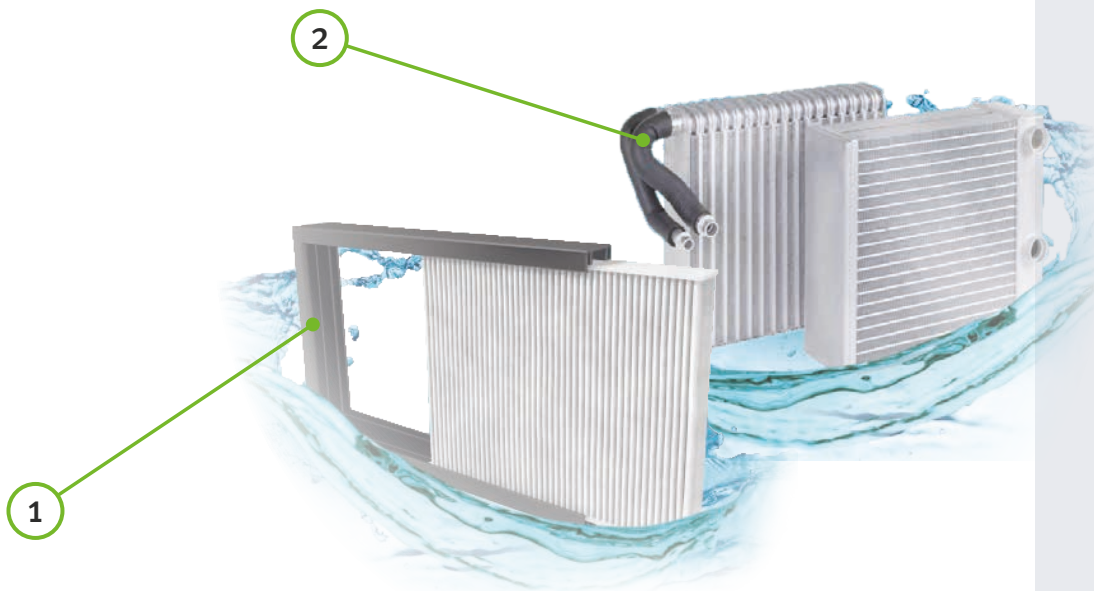

### SAVOIR

Toute personne conduisant une voiture pendant 10 minutes respire plus de 70 litres d'air. La climatisation régule la température idéale et apporte de l'air pur et frais dans la voiture. En raison de la combinaison des conditions météorologiques, des conditions de circulation et de l'utilisation du climatiseur, même après quelques mois seulement des contaminations et des micro-organismes peuvent s'accumuler dans le système.





### Nettoyant préventif pour climatisation

Nettoie l'environnement du filtre à pollen et les conduits d'air les conduits d'air adjacents. Retarde la croissance de micro-organismes (par exemple, bactéries). Applicable à chaque remplacement du filtre à pollen.

**airco well® 996 | 75 ml | 150 ml**

Parfum neutre

**airco well® 997 | 100 ml**

Parfum menthe

**Sans danger pour l'homme et l'environnement.**



### Nettoyant intensif pour climatisation

Nettoie la climatisation en profondeur et efficacement. Chasse les micro-organismes, les agents pathogènes et contaminants sous haute pression de l'évaporateur et empêche la formation d'odeurs.

**airco well® 994 | 1 l**

A utiliser avec le pistolet à pression.



### airco well® wiper

Cet wiper unique, accompagné du TUNAP 998, nettoie chaque coin du boîtier du filtre à pollen.

**airco well® 998 | 50 ml**



### Additif pour climatisation

Pour l'entretien, la protection et le diagnostic du circuit frigorifique des systèmes de climatisation. Convient pour les systèmes de climatisation avec le réfrigérant R134a ou HFO1234yf.

**Professional 582 | 50 ml**

# Sprays d'entretien





## UN LIEU DE TRAVAIL SAIN ET DURABLE

Il existe encore aujourd'hui de nombreux produits chimiques sur le lieu de travail qui sont constitués de gaz propulseurs nocifs, de substances CMR et sont truffés de symboles de danger toxicologique. TUNAP s'efforce toutefois de créer un lieu de travail sain et durable pour les personnes et l'environnement dans lequel ces produits sont utilisés. Ces dangers ne sont plus présents. Le lancement d'une ligne Human Technology® était donc indispensable. Cette ligne consiste en une gamme complète de produits d'entretien quotidien de haute qualité pour chaque atelier avec des propriétés très spéciales.

Ces produits sont :

- ✓ Certifiés NSF®
- ✓ Exempts de parfums et de colorants allergènes
- ✓ Sans solvants
- ✓ Exempts de n-hexane, nocif pour les nerfs
- ✓ Exempts de symboles toxicologiquement pertinents



**NSF:** Certification relative aux denrées alimentaires qui garantit la protection de la santé des utilisateurs

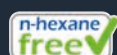

**Sans n-hexane:** Les substances de TUNAP ne contiennent pas de n-hexane et ne sont donc pas nocives pour le système nerveux.



### Graisse fluide

Graisse de synthèse fluide avec PTFE. Idéal pour tous les composants métalliques mobiles. Protection anticorrosion pour les métaux ferreux et non-ferreux.

**Human + Technology® 901 | 400 ml**  

*OU*

**Professional 101 | 400 ml** 



### Huile active

Huile active universelle avec propriété d'adhérence TUNAP pour la lubrification des composants.

**Human + Technology® 902 | 400 ml**  

*OU*

**Professional 102 | 400 ml** 



### Huile pénétrante

Détache les vis et les bouchons oxydés en un rien de temps. Assure un démontage grâce à un lubrifiant spécial.

**Human + Technology® 903 | 400 ml**  

*OU*

**Professional 103 | 400 ml** 



### Entretien de l'habitacle

Pour le bon fonctionnement des courroies et de la réparer les grincements et les craquements dans l'habitacle.

**Human + Technology® 904 | 400 ml**  

*OU*

**Professional 104 | 400 ml** 



### Huile silicone

Spray silicone avec d'excellentes propriétés de coulissement, de séparation et de lubrification, une bonne compatibilité avec les matériaux et une bonne résistance aux températures élevées.

**Professional 105 | 400 ml** 

### Protection silicone

Spray actif synthétique pour joints de portières et guidages en plastique dans l'habitacle du véhicule. Empêche les bruits indésirables produits par le contact plastique/plastique, plastique/métal ou plastique/caoutchouc.

**Human + Technology® 907 | 400 ml**  

*OU*

**Professional 107 | 400 ml** 





### POINTE

En utilisant des bouchons en PCR, nous économisons chaque année 22 tonnes de nouveau plastique, soit l'équivalent du poids de 18 voitures compactes. Nous économisons également 23 tonnes de CO2.



Minimierter Druck  
by Druckerei Dämming

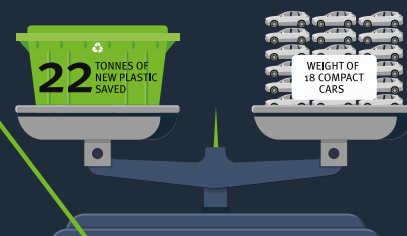

### Spray pour habitacle complet

Nettoyant habitacle multi-fonctions innovant pour surfaces en plastique, en verre ou en textile.

Human + Technology® 909 | 500 ml

OU

Professional 109 | 500 ml



### Lubrifiant adhésif

Extrêmement adhésif, pour utilisation sur le dessous de la voiture, par ex. de la voiture, par exemple les caoutchoucs des triangles / les caoutchoucs des barres stabilisatrices.

Human + Technology® 921 | 400 ml

OU

Professional 121 | 400 ml



### Dégrippant spécial

Pour le desserrage, grâce à une réaction innovante du séquestrant, de composants de véhicule corrodés et grippés, par ex. injecteurs ou jantes sur moyeu.

Professional 130 | 300 ml



### Huile multi-fonctions

Huile multifonctions à utilisation universelle pour cinq domaines d'application : spray lubrifiant, dégrissant, nettoyant, anticorrosion et de contact.

Professional 100 | 400 ml



# Freins

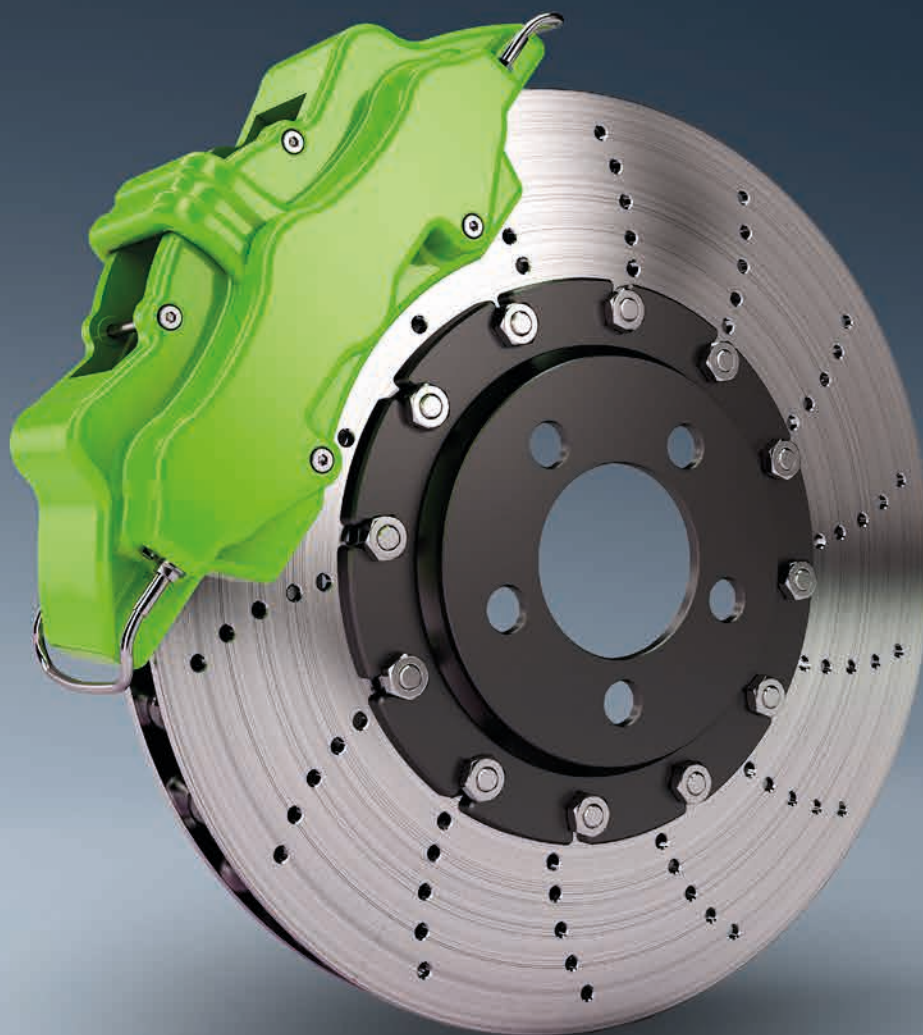



### Pâte pour freins

Lubrifiant spécial d'inspection et de réparation sans métal pour le système de freinage, le châssis et la carrosserie. Convient aux températures basses et élevées températures.

**Human + Technology® 913 | 400 ml**  

*OU*

**Professional 113 | 400 ml** 



### Spray pour freins

Spray pour freins exempt de métal à l'adhérence parfaite pour l'entretien complet des freins. Pénètre, lubrifie et protège contre la corrosion.

**Professional 112 | 400 ml** 



Vous ne trouvez pas de graisse de cuivre chez TUNAP. Ses ingrédients sont cancérigènes et contiennent des composants métalliques conducteurs d'électricité, qui peuvent interférer avec les capteurs ABS.



### Antirouille pour freins

Spray antirouille 2 en 1 pour le système de freinage. Protège l'étrier de frein et le disque de frein contre la formation de rouille en cas de longue immobilisation.

Professional 114 | 400 ml

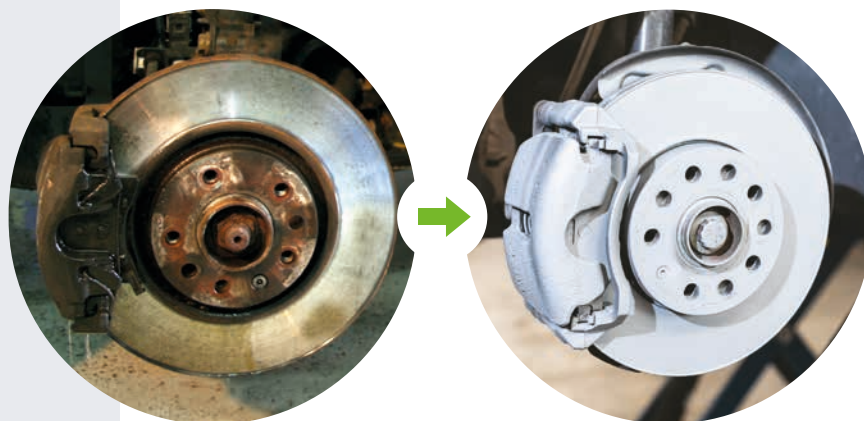

### Indicateur de fuite d'air comprimé

Mousse de détection de zones non étanches, de micro-fuites et de fissures grâce à la formation de bulles.

Professional 118 | 400 ml



### Mousse pour pneus

Mousse pour pneus pour le traitement visuel des pneus soumis à des contraintes. Nettoie, entretient et protège les flancs des pneus.

Professional 119 | 500 ml



### Gel de montage des pneus

Gel innovant pour un montage en douceur des pneus. Des substances spéciales antidérapantes assurent une réduction significative de la friction entre le pneu et la jante. Ce produit empêche également la torsion du pneu par rapport à la roue après le gonflage.

Professional 120 | 400 ml





### Nettoyant freins universel

Nettoyant pour les travaux d'entretien, de réparation et de montage dans le domaine artisanal.

Professional 115 | 500 ml



### Nettoyant freins universel

Nettoyant pour les travaux de maintenance, réparation et montage.

Human + Technology® 915 | 20 l

OU  
Professional 115 | 20 l | 60 l

Sans N-hexane nocif, sans composants CMR cancérigènes. Nettoyage sans laisser de résidus pour des surfaces exemptes de graisse et des processus de suivi faciles. Elimine et détache les salissures huileuses, les graisses et les silicones.



### Nettoyant universel Plus

Liquide spécial pour le nettoyage dans les zones physiologiquement et écologiquement sensibles. Nettoyage sans résidus pour les surfaces exemptes de graisse et les processus de suivi légers.

Professional 915 | 500 ml



**NSF:** Certification dans le domaine alimentaire qui garantit la protection de la santé des utilisateurs.



**TUV SUD:** Certifie la sécurité de l'opérateur en termes de fiabilité.

# Systeme de refroidissement





### **Performances maximales**

Pour obtenir des performances maximales du véhicule, la température de fonctionnement du moteur doit être maintenue en permanence sous contrôle. Une température trop basse ou trop élevée met le moteur en danger.



### Nettoyant Intercooler

Améliore la puissance de refroidissement de l'Intercooler et élimine la couche de saleté formée par les saletés des chantiers et des insectes sur le refroidisseur, sans démontage coûteux. Après le nettoyage, protège de l'eau salée et de la corrosion de l'aluminium.

**Professional 141 | 1 l**

A utiliser avec un nettoyeur haute pression spécial et les sondes associées.



### Anti-fuites du système de refroidissement

Colmate les fuites dans le circuit de refroidissement et garantit ainsi le fonctionnement. Pour un colmatage durable des fissures et des fuites. Evite le suintement des joints et la perte d'eau de refroidissement.

**Professional 142 | 500 ml | 1 l**



### Nettoyant pour système de refroidissement

Enlève et absorbe les résidus huileux et graisseux, infiltre et élimine la boue et les dépôts de corrosion. Neutralise les résidus calcaires.

**Professional 143 | 500 ml | 5 l**



### Agent actif pour système de refroidissement

Transforme rouille et calcaire en substance hydrosoluble et complète les additifs de l'eau de refroidissement utilisés. Les particules de couleurs UV intégrées permettent une détection rapide des fuites du syst. de refr.

**Professional 144 | 500 ml | 1 l**

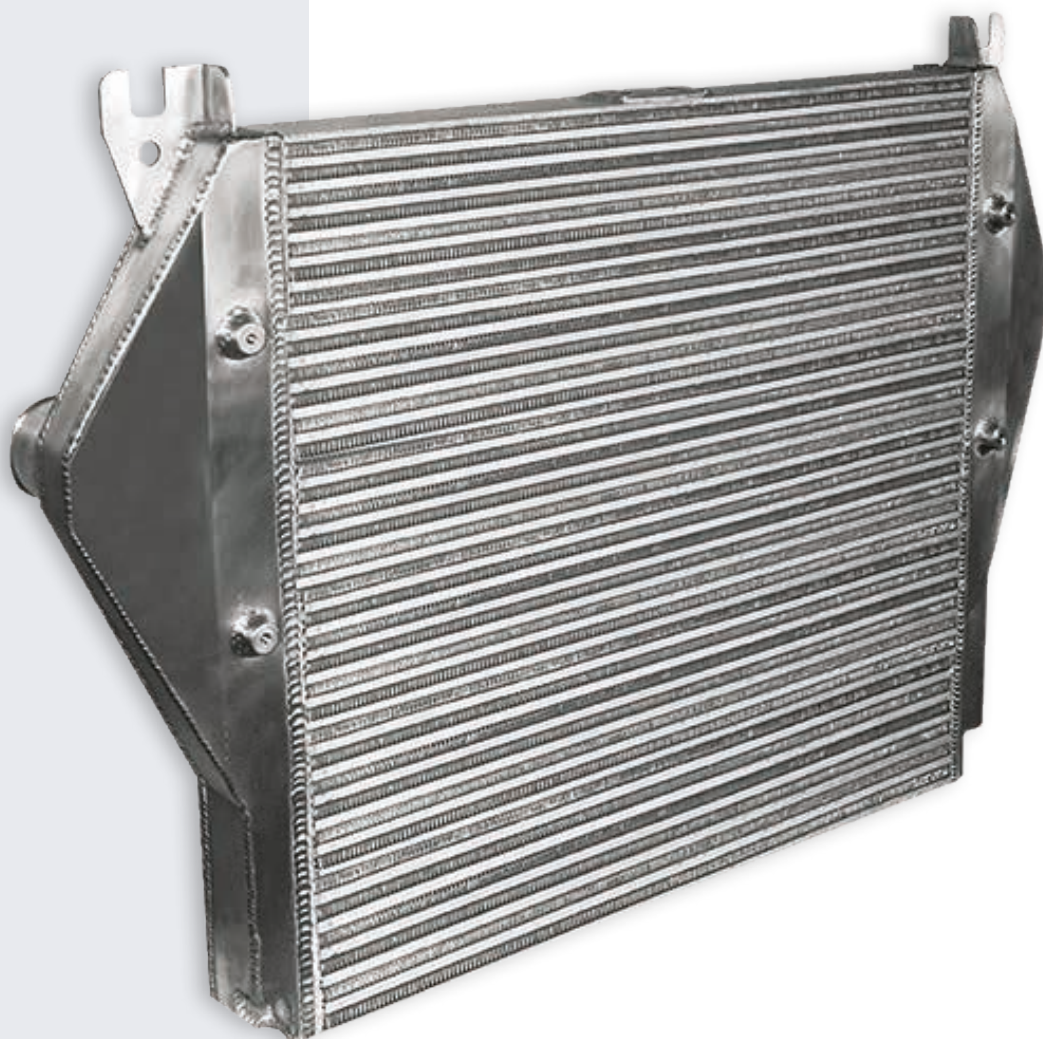

**WEETJE**

Tous les 3 ans ou 60 000 km, le liquide de refroidissement doit être changé.

# Électronique

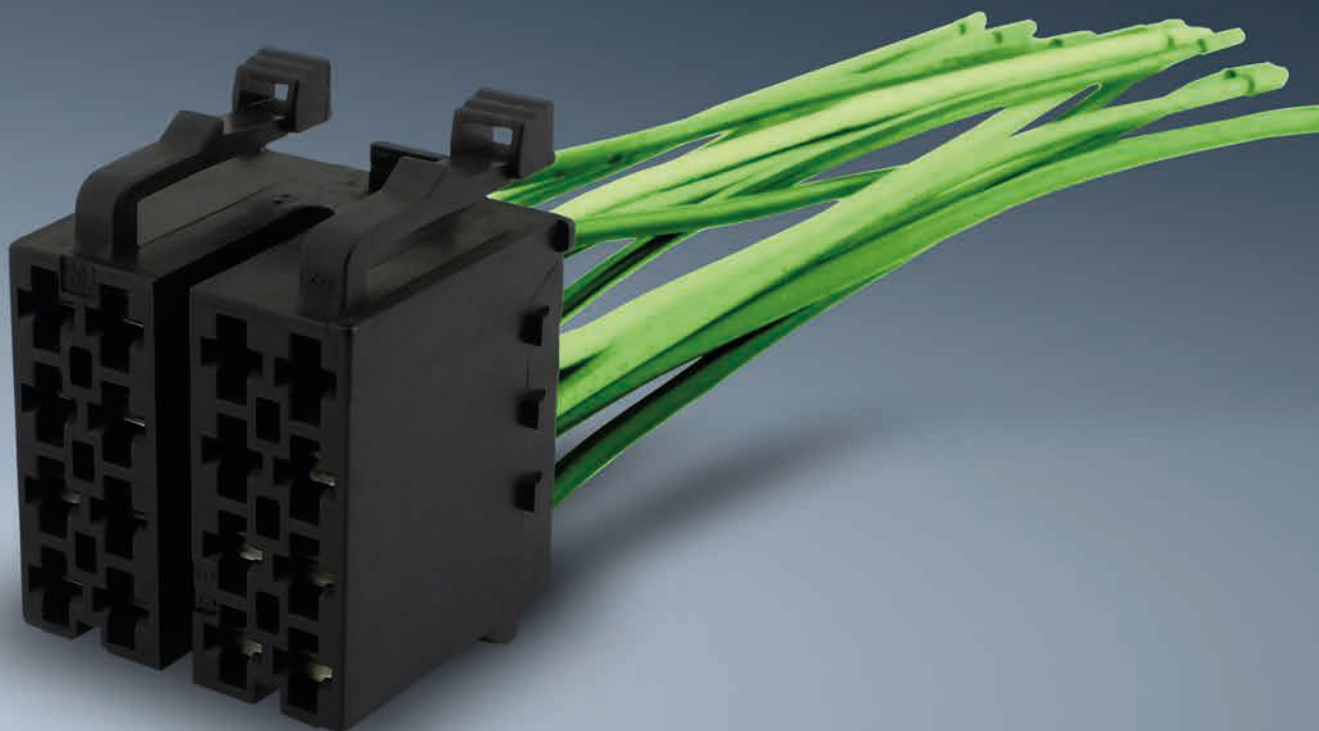

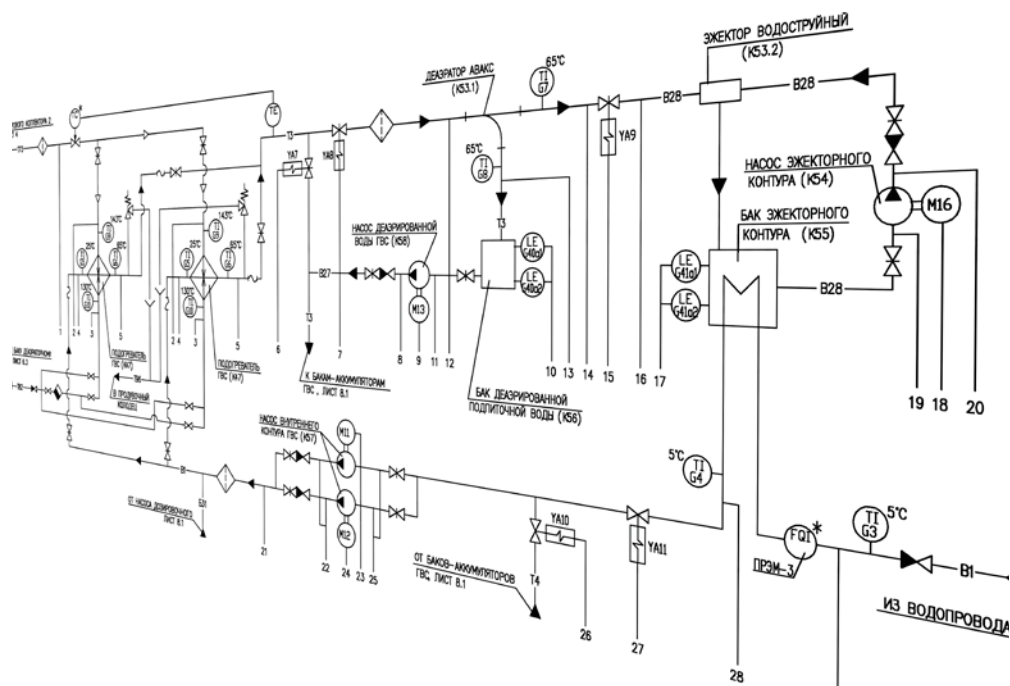

## Systeme électrique

Le système électrique est le cerveau d'un véhicule et est extrêmement sensible aux dysfonctionnements dus à l'humidité, à la corrosion, à l'usure, etc.



### Graisse pour système électronique

Graisse de synthèse déperlante. Assure le courant des contacts électriques. Protège de l'érosion des contacts et de l'usure mécanique. Convient aux systèmes à connecteurs plats et aux contacts enfichables plaqués or.

Professional 372 | 200 ml



### Huile pour système électronique

Huile de synthèse déperlante. Assure le courant des contacts électriques. Protège de l'érosion des contacts et de l'usure mécanique. Convient aux systèmes à connecteurs plats et aux contacts enfichables plaqués or.

Professional 373 | 200 ml



### Nettoyant de contact électrique

Nettoyant actif pour contacts électriques et composants électroniques fragiles. Elimine la graisse, l'huile et la saleté des surfaces de contact métalliques. S'évapore rapidement et ne laisse pas de résidus.

Professional 375 | 200 ml



### Vernis de protection pour pôle de batterie

Protection anticorrosion durable et résistante à l'acidité et aux températures des bornes et des pôles de batterie.

Professional 377 | 150 ml



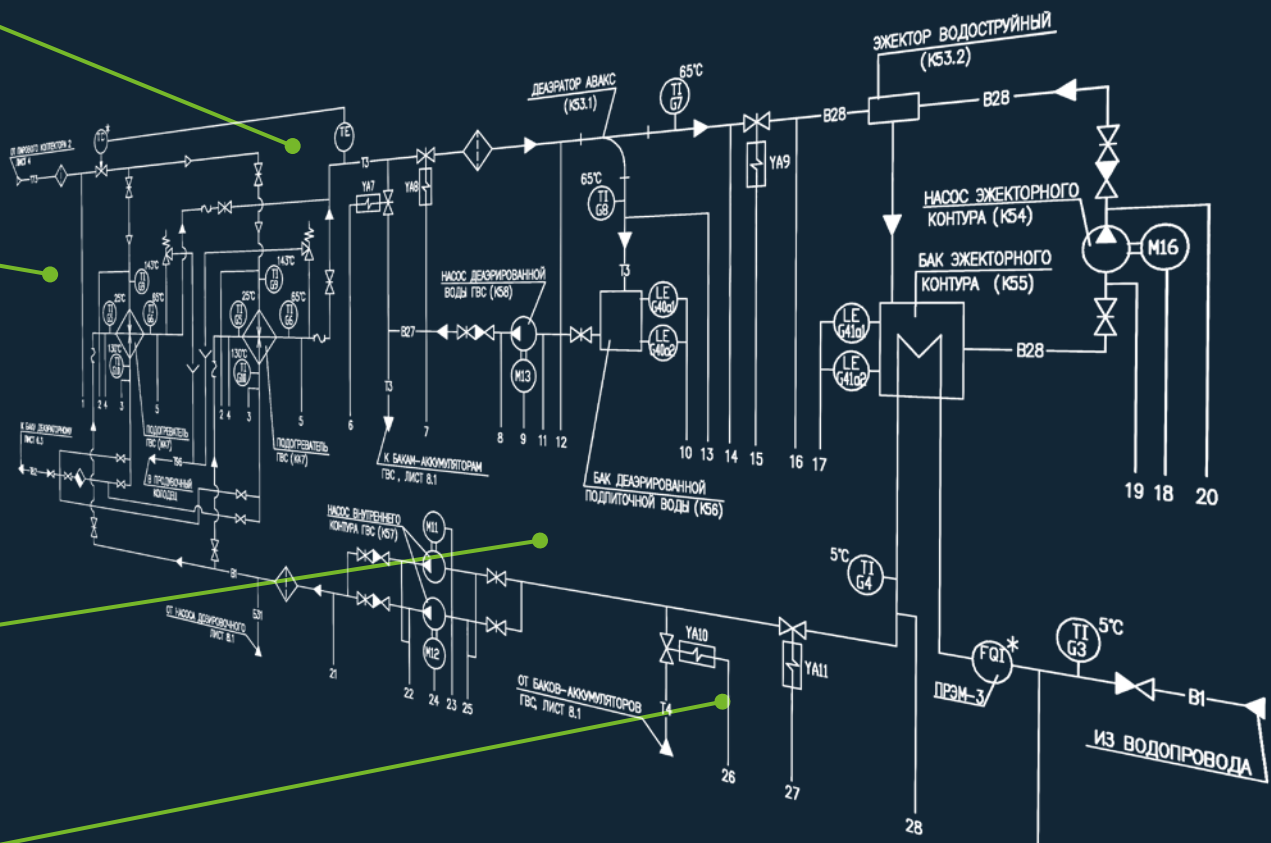

# Huile





### **Système d'huile**

L'huile moteur est le fluide le plus perfectionné de la technologie des moteurs. En plus de lubrifier et refroidir tous les composants principaux, l'huile est également extrêmement importante pour répondre aux exigences les plus strictes en matière d'émissions.

Nettoyer, fixer les polluants, neutraliser les acides de combustion, neutraliser, refroidir et économiser le carburant sont les tâches les plus importantes.



### Nettoyant intérieur moteur

Nettoyant sans solvant, testé TÜV, à base d'huile de haute qualité et à faible viscosité, avec des agents nettoyants puissants.

#### microflex® 957 | 200 ml

A utiliser lors des révisions et des vidanges uniquement pour les moteurs d'une capacité moins de 4 litres de capacité de carter.

#### microflex® 957 | 400 ml

Utiliser en cas d'accumulation de boue et de perte de compression les segments de piston et les poussoirs hydrauliques qui font tic-tac.

Le nombre de poussoirs hydrauliques est suffisant pour 6 litres d'huile moteur.



### Système de boîte de vitesses manuelle

Protection longue durée des huiles de boîte de vitesses manuelle. Peut allonger la durée de vie de la transmission. Assure un fonctionnement silencieux et amorti ainsi qu'un passage de vitesses précis.

#### Professional 153 | 125 ml

### Indicateur de fuites d'huile / de carburant

Indicateur de fuites 2 en 1 pour systèmes d'alimentation en huile et de carburant. Identification claire et efficace des fuites dans les systèmes d'alimentation en huile et de carburant grâce aux particules de couleurs UV, même dans des zones encrassées.

#### Professional 154 | 75 ml

### Système moteur

Nettoyage du système et réapprovisionnement en d'additifs. Neutralise les acides.

#### Professional 155 | 300 ml

### Stabilisateur d'huile

Concentré d'agents actifs de remplissage pour garantir la classe de viscosité d'huile moteur pendant tout l'intervalle d'inspection.

#### Professional 156 | 300 ml





### Protection système d'huile

Additif d'huile moteur innovant avec alpha-BN nanostructuré. Rétablit la surface des composants dans le moteur et compense ainsi l'usure croissante.

microflex® 955 | 300 ml 



### Joint silicone

Pour l'étanchéité des pompes à eau, des pompes à huile, des carters d'huiles et des couvercles de boîtier.

Professional 159 | 200 ml 



# Liquide lave-glace

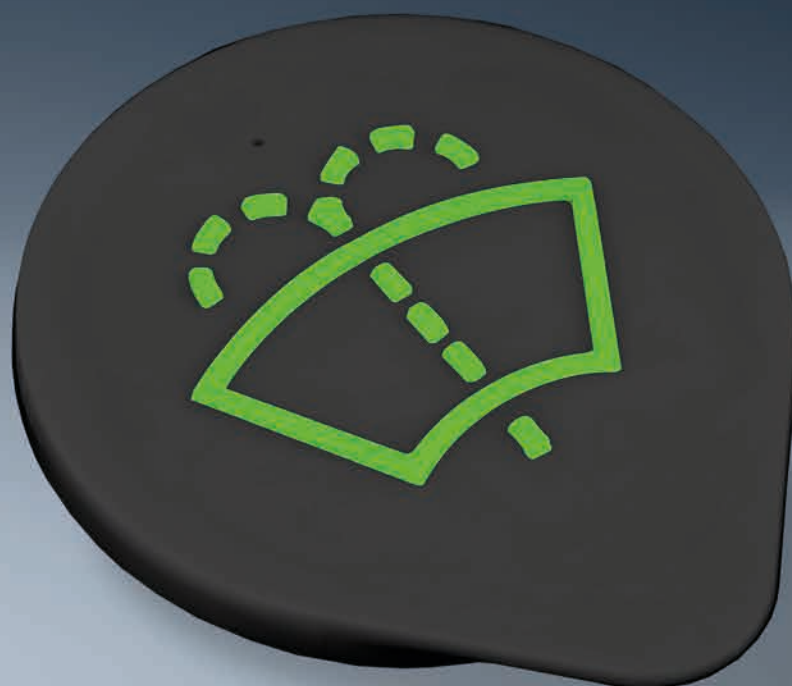



### ***Un pare-brise toujours brillant***

Conduire en toute sécurité, c'est aussi avoir un pare-brise toujours propre, afin de garantir une visibilité parfaite, même dans des conditions défavorables.



### Lave-glace concentré

Lave-glace concentré toutes saisons. Nettoie sans stries grâce à sa double action. Élimine efficacement la glace sur toutes les surfaces vitrées. Un rapport de mélange 1 litre de concentré pour 4 litres d'eau.

**Professional 199**  
500 ml | 60 l | 200 l

micro flex® 927  
Ganzjahres  
Scheibenreiniger

- ▶ sehr gute Reinigungsleistung
- ▶ Material schonend
- ▶ Polycarbonat verträglich
- ▶ freiwillige Prüfung durch DEKRA Umwelt



### Lave-glace Pure

Nouvelle génération de lave-glace concentré toutes saisons avec formule de nettoyage testée par DEKRA. Plus puissant, moins d'essuyages, moins de consommation.

**human + technology® 928** | 1 l



### Lave-glace toutes saisons

Nettoyant pour vitres concentré avec une puissante formule de nettoyage et un agréable parfum d'agrumes.

**micrologic® PREMIUM 927** | 1 l





# Entretien de la carrosserie et de l'intérieur





### Indicateur de fuite pour carrosserie

Détecteur de fuite innovant pour toutes les zones de la carrosserie. Les particules spéciales de couleur UV facilitent la localisation des fuites

**Professional 381 | 500 ml**



### Spray de protection dessous de caisse

Revêtement protecteur du bas de caisse, élastique et adhérent en caoutchouc-résine, qui protège bien contre la rouille, les impacts de gravillons, le sel et l'humidité.

**TUNTEX 1021 in spray | 500 ml**



### Assainisseur d'air

Nettoyant hygiénique avec formule d'absorption des odeurs pour divers intérieurs de véhicules. Laisse un agréable parfum de menthe fraîche, mais ne laisse aucun résidu. Exempt d'huiles parfumées nocives.

**Airconlogic® 589 | 100 ml**



### Spray anti-rongeurs

Protège efficacement contre les morsures de martres dans le compartiment moteur.

**TUNAP 398 | 250 ml**



### Absorbeur d'odeurs

2 en 1 : Elimine efficacement les odeurs désagréables des sièges et de l'intérieur du véhicule. Laisse une odeur neutre et agréable et ne contient aucun parfum allergène.

**TUNAP 587 | 300 ml**

# Outils de diagnostic

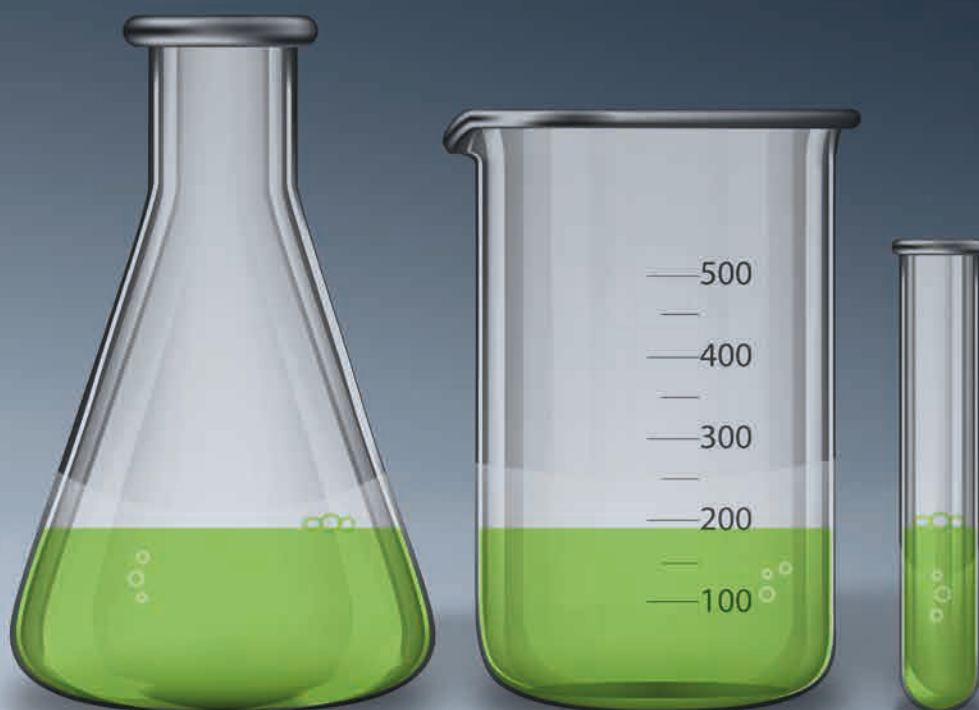



Un contrôle visuel du carburant n'est pas suffisant pour déterminer sa qualité. C'est pourquoi TUNAP a donc développé un service pour l'analyse chimique du carburant (avec validité légale), qui répond aux exigences et aux méthodes d'essai définies dans les règlements sont définies.

La législation sur les carburants prévoit une variation du pourcentage de biodiesel (7 %) et de bioéthanol (10 %), qui, en plus d'un mauvais entretien dans la chaîne de distribution des carburants, conduit de plus en plus à l'instabilité du carburant et une détérioration prématurée des performances des véhicules.

**TUNAP offre la possibilité d'effectuer des analyses de carburant dans un laboratoire certifié qui répond aux normes requises.**

## Analyse chimique des carburants et nettoyage des réservoirs

## Description du produit

MicrobMonitor®2 fournit une évaluation fiable et entièrement quantitative de la contamination microbiologique dans les carburants, les huiles et les eaux associées, conformément aux normes ASTM D7978 et IP613.

Ce kit de test facile à utiliser peut être utilisé sur le terrain ou en laboratoire et permet aux utilisateurs de détecter la croissance microbienne avant qu'elle ne devienne un problème.



### CONFIANCE +

MicrobMonitor®2 permet des tests conformément aux normes mondialement reconnues, ASTM D7978 et IP613, et est recommandé dans les conseils des organismes industriels (y compris l'IATA et le groupe d'inspection conjointe du carburant d'aviation), des équipementiers d'avions (par exemple, Boeing et Airbus).

Il est utilisé par de nombreuses compagnies aériennes commerciales et opérateurs de manutention de carburant dans le monde.





### **INNOVANT +**

N'importe qui peut facilement utiliser le kit MicrobMonitor®2, en ajoutant une petite quantité de carburant ou d'eau directement dans la bouteille en verre de gel de test spécialement formulé.

Le kit de test peut également être utilisé à différents niveaux de sensibilité, permettant aux utilisateurs de tester quantitativement et de fonctionner selon les limites de détection pertinentes pour leur application ou les normes d'orientation de l'industrie.



### **PRÉCIS +**

MicrobMonitor®2 a été validé par des études indépendantes de l'Energy Institute et apporte la précision d'une technologie de test de laboratoire éprouvée et fiable dans un kit de test sur le terrain facile à utiliser.

Il a été démontré que les résultats obtenus à l'aide de ce kit de test microbien sont en corrélation avec la méthode de laboratoire standard IP385.



### **FIABLE +**

Le test détecte de très faibles niveaux de contamination par les trois types de microbes (levures, bactéries et moisissures) qui provoquent une contamination microbienne du carburant et de l'huile.

Cela permet une détection précoce, avant que la contamination ne devienne un problème. Le test détectera également les spores dormantes de microbes, qui sont souvent la seule indication de contamination dans un système.



## Kit de recherche de fuites

Le kit portable pour localiser rapidement les fuites à l'intérieur et autour de la voiture, avec cinq produits indicateurs de fuites, les adaptateurs nécessaires et une lampe UV. Les particules UV agissent comme un indicateur, même dans les environnements pollués.

### Professional 1700

#### Indicateur de fuite pour carrosserie

Détecteur de fuite innovant pour toutes les zones de la carrosserie. Les particules spéciales de couleur UV facilitent la localisation des fuites.

Professional 381 | 500 ml

#### Indicateur de fuites d'huile / de carburant

Identification claire et efficace des fuites dans les systèmes d'alimentation en huile et de carburant grâce aux particules de couleurs UV, même dans des zones encrassées.

Professional 154 | 75 ml

#### Indicateur de fuite d'air comprimé

Mousse de détection de zones non étanches, de micro-fuites et de fissures grâce à la formation de bulles.

Professional 118 | 400 ml

#### Agent actif pour système de refroidissement

Agent actif pour système de refroidissement synt. sans marquage. Convient aux liquides de refroidissement avec et sans silicate.

Professional 144 | 500 ml

#### Agent actif système A/C

Agent actif système destiné à la maintenance, à la protection et au diagnostic du circuit de refroidisseur des climatiseurs.

Professional 582 | 50 ml





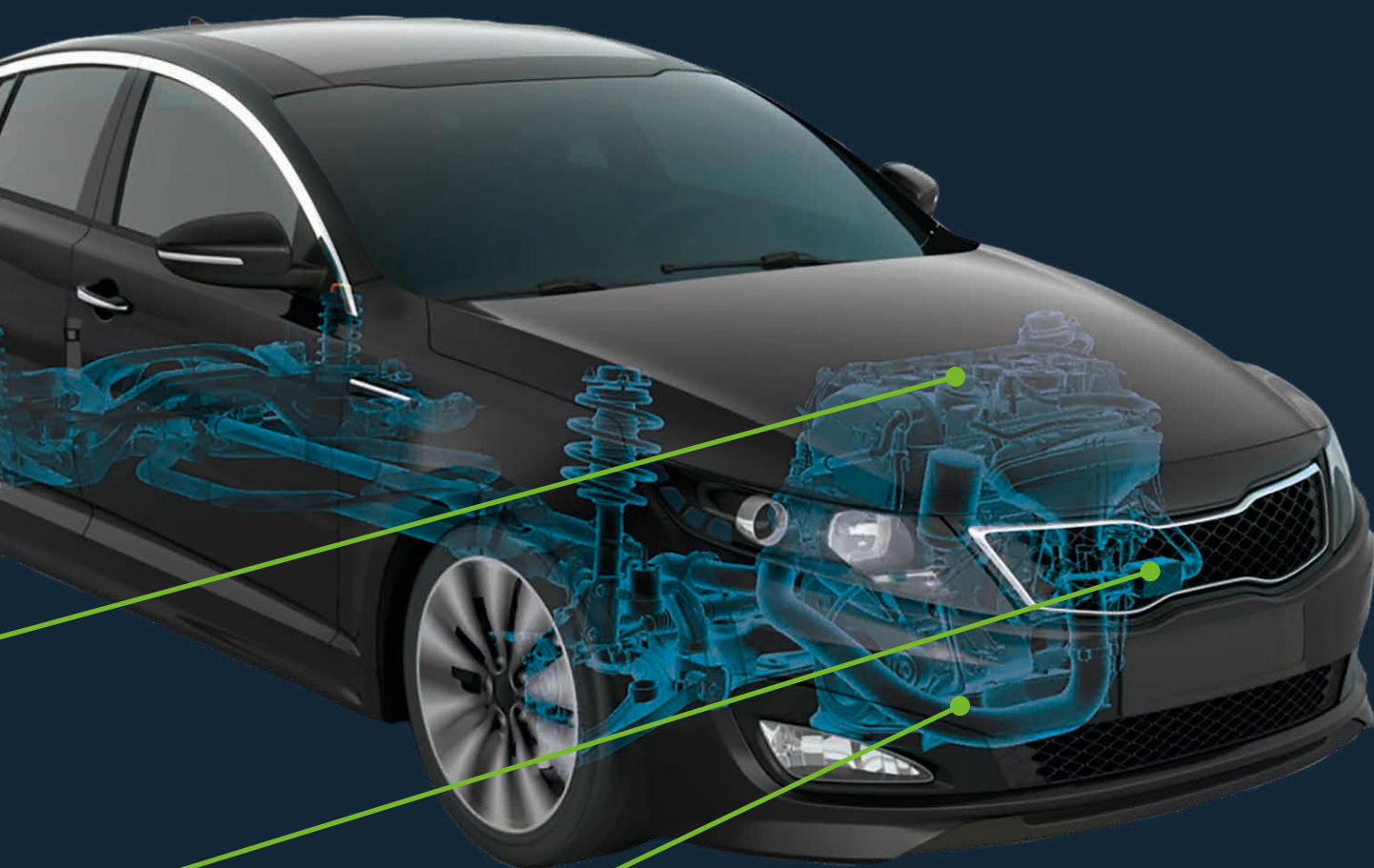



En tant que client, vous pouvez également acheter nos produits dans le e-shop. Demandez plus d'informations à ce sujet à votre représentant ou consultez le site : [eshop.tunap.nl/fr](https://eshop.tunap.nl/fr) et inscrivez-vous rapidement

